



DIGI PLEX EVO

Magasszintű vagyonvédelmi- és
beléptetőrendszer
EVO48 V1.2
EVO192 V1.2

Programozási útmutató
LCD kezelő
programozással

Reméljük termékünk maximális megelégedésére szolgál. Kérdéseivel, észrevételeivel
látogasson el honlapunkra, a www.paradox.com címen.

P **▲** **R** **▲** **D** **O** **X**[®]
S E C U R I T Y S Y S T E M S

Új távirányító programozás

Hardverkövetelmények

Ha az EVO48 rendszer tartalmaz:

 MG-RTX3 rádiós bővítő modul és EVO641 / EVO641R kezelőt	Max. 96 távirányító programozható az EVO központba, és állítható be a mesterkóddal vagy a telepítőkóddal. "Új távirányító programozás" a 35. oldalon.
---	--

Ha az EVO192 rendszer tartalmaz:

 MG-RTX3 rádiós bővítő modul és EVO641 / EVO641R kezelőt	Max. 999 távirányító programozható az EVO központba, és állítható be a mesterkóddal vagy a telepítőkóddal. "Új távirányító programozás" a 35. oldalon.
---	---

Ha a rendszer tartalmaz:

 MG-RTX3 rádiós bővítő modul De nem tartalmaz: EVO641 / EVO641R kezelőt	A távirányítókat a rádiós bővítő modulban kell tárolni (32 távirányító MG-RTX3 modulonként). "SZEKCIÓ [3029] : Rendszer opciók 1" a 36. oldalon.
---	---

Hardveres különbségek

Az EVO48 és EVO192 központok programozása megegyezik. Bár, bizonyos eltérések mutatkozhatnak a programozható elemek számában.

Szolgáltatás	EVO48	EVO192
Zónák	48	192
Partíciók	4	8
Felhasználók	96	999
Integrált PGM kimenetek	2 (2 opcionális PGM kimenet és 1 opcionális relé)	5 (4 PGM kimenet és 1 relé)
Modulok	127	254

Tartalomjegyzék

Zóna programozás	9	Tárcsázó opciók.....	38
Zóna információk.....	10	Egyéb opciók	38
Kulcskapcsoló programozás	19	Kommunikációs beállítások	39
Programozható kimenetek	21	Rendszer esemény hívásirány	40
Felhasználókód opciók.....	29	VDMP3 hangmodul	41
Élesítés és Hatástalanítás jelentéskódok.....	30	Partíció beállítások	42
Beléptető szekciók	31	Speciális és Hiba jelentéskódok	48
Kezelőszámítás	35	Egyéb beállítások és módok.....	49
Távírányító programozás	35	Központ hardver kapcsolatok	55
Központ beállítások	36	LCD kezelő programozás	60
Rendszer opciók	36	Hiba kijelző	68



Figyelmeztetés vagy fontos információ.



Javaslat vagy emlékeztető.

Amit tudni érdemes

A programozói útmutatóról

Ez a programozói útmutató az *EVO ismertető és telepítési útmutatóval* együtt használandó, mely letölthető honlapunkról, a **paradox.com** címről. Ebben a kézikönyvben rögzíthető a konzol programozása.

Telepítőkód (alap: 000000)

A Telepítőkóddal lehet belépni programozási módba, melyben programozható az összes szolgáltatás, opció és parancs az EVO központhoz, **kivéve** a felhasználókódokat. A Telepítőkód módosításához, lásd [1000] szekció, *Telepítőkód programozás* a 28. oldalon.

Rendszer mesterkód (alap: 1234 / 123456)

A Rendszer mesterkóddal a felhasználó bármilyen élesítési móddal élesítheti a rendszert és programozhat felhasználókódokat. A Rendszer mesterkód 4- vagy 6-jegyű lehet.

Központ és kód reszet

A rendszer visszaállítható gyári vagy egyedi alapértelmezettre (ha így programozták), ha nyomja tartják a Reset és az Aux gombot 4 másodpercig ("PCB vázlat" a 66. oldalon.).

Belépés programozási módba

- 1) Tartsa nyomva a [0] gombot
- 2) Gépelje be a [telepítőkódot]
- 3) Gépelje a 4 számjegyet [szekció].
- 4) Gépelje be a szükséges [adatot].

Decimális és Hexadecimális programozási táblázat

Bizonyos szekciók egy vagy több hexadecimális érték (0-F) megadását igénylik.

LCD kezelőknél:

Gomb	Érték vagy művelet	Gomb	Érték vagy művelet
[0] - [9]	0-9 (Hexa és Decimális)	[BYP]	E (csak Hexa)
[STAY]	A (csak Hexa)	[MEM]	F (csak Hexa)
[FORCE]	B (csak Hexa)	[CLEAR]	Kilépés a szekcióból mentés nélkül (Hexa és Decimális)
[ARM]	C (csak Hexa)	[ENTER]	A jelenlegi adat mentése és lépés következő szekcióba (csak Hexa)
[DISARM]	D (csak Hexa)		

Grafica kezelőknél:

[0] - [9]	= értékek 0-9-ig megfelelően	Jobb műveletgomb (Kilép)	= Kilépés a szekcióból mentés nélkül
[#]	= A – F (nyomja a [#] gombot, amíg a kívánt betű fel nem tűnik)	Középső műveletgomb (Ment)	= A jelenlegi adat mentése és lépés következő szekcióba

Sorozatszám lista

Modul típus, sorozatszám és leírás	Modul típus, sorozatszám és leírás	Modul típus, sorozatszám és leírás	Modul típus, sorozatszám és leírás
1: _____	13: _____	25: _____	37: _____
2: _____	14: _____	26: _____	38: _____
3: _____	15: _____	27: _____	39: _____
4: _____	16: _____	28: _____	40: _____
5: _____	17: _____	29: _____	41: _____
6: _____	18: _____	30: _____	42: _____
7: _____	19: _____	31: _____	43: _____
8: _____	20: _____	32: _____	44: _____
9: _____	21: _____	33: _____	45: _____
10: _____	22: _____	34: _____	46: _____
11: _____	23: _____	35: _____	47: _____
12: _____	24: _____	36: _____	48: _____

Modul típus, sorozatszám és leírás	Modul típus, sorozatszám és leírás	Modul típus, sorozatszám és leírás	Modul típus, sorozatszám és leírás
49: _____	62: _____	75: _____	88: _____
50: _____	63: _____	76: _____	89: _____
51: _____	64: _____	77: _____	90: _____
52: _____	65: _____	78: _____	91: _____
53: _____	66: _____	79: _____	92: _____
54: _____	67: _____	80: _____	93: _____
55: _____	68: _____	81: _____	94: _____
56: _____	69: _____	82: _____	95: _____
57: _____	70: _____	83: _____	96: _____
58: _____	71: _____	84: _____	97: _____
59: _____	72: _____	85: _____	98: _____
60: _____	73: _____	86: _____	99: _____
61: _____	74: _____	87: _____	100: _____

Modul típus, sorozatszám és leírás	Modul típus, sorozatszám és leírás	Modul típus, sorozatszám és leírás	Modul típus, sorozatszám és leírás
101: _____	114: _____	127: _____	140: _____
102: _____	115: _____	128: _____	141: _____
103: _____	116: _____	129: _____	142: _____
104: _____	117: _____	130: _____	143: _____
105: _____	118: _____	131: _____	144: _____
106: _____	119: _____	132: _____	145: _____
107: _____	120: _____	133: _____	146: _____
108: _____	121: _____	134: _____	147: _____
109: _____	122: _____	135: _____	148: _____
110: _____	123: _____	136: _____	149: _____
111: _____	124: _____	137: _____	150: _____
112: _____	125: _____	138: _____	151: _____
113: _____	126: _____	139: _____	152: _____

Dipllex -EVO- - 6 - Programozói útmutató

Modul típus, sorozatszám és leírás	Modul típus, sorozatszám és leírás	Modul típus, sorozatszám és leírás	Modul típus, sorozatszám és leírás
153: _____	166: _____	179: _____	192: _____
154: _____	167: _____	180: _____	193: _____
155: _____	168: _____	181: _____	194: _____
156: _____	169: _____	182: _____	195: _____
157: _____	170: _____	183: _____	196: _____
158: _____	171: _____	184: _____	197: _____
159: _____	172: _____	185: _____	198: _____
160: _____	173: _____	186: _____	199: _____
161: _____	174: _____	187: _____	200: _____
162: _____	175: _____	188: _____	201: _____
163: _____	176: _____	189: _____	202: _____
164: _____	177: _____	190: _____	203: _____
165: _____	178: _____	191: _____	204: _____

Díjplex -EVO- - 7 - Programozói útmutató

Modul típus, sorozatszám és leírás	Modul típus, sorozatszám és leírás	Modul típus, sorozatszám és leírás	Modul típus, sorozatszám és leírás
------------------------------------	------------------------------------	------------------------------------	------------------------------------

205: _____ 218: _____ 231: _____ 244: _____

206: _____ 219: _____ 232: _____ 245: _____

207: _____ 220: _____ 233: _____ 246: _____

208: _____ 221: _____ 234: _____ 247: _____

209: _____ 222: _____ 235: _____ 248: _____

210: _____ 223: _____ 236: _____ 249: _____

211: _____ 224: _____ 237: _____ 250: _____

212: _____ 225: _____ 238: _____ 251: _____

213: _____ 226: _____ 239: _____ 252: _____

214: _____ 227: _____ 240: _____ 253: _____

215: _____ 228: _____ 241: _____ 254: _____

216: _____ 229: _____ 242: _____

217: _____ 230: _____ 243: _____

Díjplex -EVO- - 8 - Programozói útmutató

Zóna programozás



A [0400] szekció csak EVO641 és EVO641R kezelőkről férhető hozzá. A [0400] szekció nélkül, csak a rendszer első 96 zónája programozható a [0001] – [0096] közötti szekciók a zóna sorozatszám és a bemenet, a [0101] – [0196] közötti szekciók a zóna paraméterek, a [0201] – [0296] közöttiek a jelentéskódok és a [0301] – [0396] közöttiek pedig a zónacímkek megadására szolgálnak. Továbbá, EVO48 központtal, csak az első 48 zóna programozható a [0400] szekcióval, vagy anélkül.

Lépjen a [0400] szekcióba, és adja meg a programozni kívánt zóna számát



Minden Zóna programozás opcióban, az [ACC] gombbal menthető az adat és a következő zóna jelenik meg az opció képernyőn. A [TRBL] gombbal menthető az adat és az előző zóna jelenik meg az opció képernyőn.

Adja meg a zóna 8-jegyű sorozatszámát és a 3-jegyű bemenetszámát (A bemenetszámok nem szükségesek az egy bemenetes moduloknál)
Nyomja meg a [0], majd az [Enter] gombot a zóna sorozatszámának törléséhez.

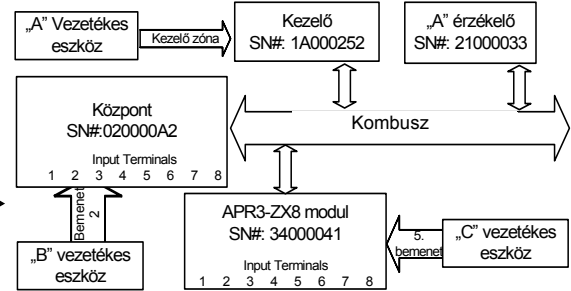

	Zóna#	Szekció#	SorSz.	Bemenet#
„A” érzékelő:	1 =	[0001]	21000033	N/A
„A” vezetékes eszköz:	2 =	[0002]	1A000252	N/A
„B” vezetékes eszköz:	3 =	[0003]	020000A2	002
„C” vezetékes eszköz:	4 =	[0004]	34000041	005

Adja meg a zóna paramétereit (01) (*2****) alap

Zóna definíció	Partíció	Zóna opció
		1 2 3 4 5 6 7 8
0 - Tiltva (alap) 1 - Belépés késleltetés 1 2 - Belépés késleltetés 2 3 - Követő 4 - Azonnali 5 - 24 órás zűmmer 6 - 24 órás betörés 7 - 24 órás támadás 8 - 24 órás gáz 9 - 24 órás hő A - 24 órás víz B - 24ó Fagyás C - Késleltetett 24ó Tűz D - Standard 24ó Tűz E - Stay késleltetés 1 F - Stay késleltetés 2	1 – 1. partícióhoz rendelve (alap) 2 - 2. partícióhoz rendelve 3 - 3. partícióhoz rendelve 4 - 4. partícióhoz rendelve 5 - 5. partícióhoz rendelve 6 - 6. partícióhoz rendelve 7 - 7. partícióhoz rendelve 8 - 8. partícióhoz rendelve	[1] Auto zóna lekapcsolás engedélyezve [2] Kiiktatás engedélyezve (alap) [3] Stay zóna [4] Kényszer zóna (alap) [5] [6] Zóna riasztás típus ki ki Folyamatos riasztás ki be Szaggatott riasztás be ki Néma riasztás be be Csak jelentés [7] Intelligencia [8] Késleltetés átvitel előtt

Adja meg a zóna jelentéskódjait (00) (00) (00) (00) alap

Riasztás jelentéskód	Riasztás visszaáll jelentéskód	Szabotázs jelentéskód	Szabotázs visszaáll jelentéskód
__/__/__	__/__/__	__/__/__	__/__/__

Adja meg a zóna címkejét

Ademco slow, Silent Knight fast, SESCOA, Ademco express vagy Pager formátumok. Billentyűzze be a kívánt 2-jegyű hexa értéket (00-FF).

Nyomja meg az [ENTER] gombot a mentéshez és a következő zónába lépéshez.

Ademco formátum:

A [4032] szekcióban programozhatók az alapértelmezett Ademco jelentéskódok *Automatikus jelentéskód programozás* a 50. oldalon. A megmaradt jelentéskódok programozásához vagy az alapértelmezettek változtatásához, lépjen az egyes szekciókba és írja be a kívánt 2-jegyű hexa értéket a *Contact ID jelentéskód lista* a 53. oldalon.

SIA formátum:

A [4032] szekcióban programozhatók a SIA jelentéskódok *Automatikus jelentéskód programozás* a 50. oldalon. A nem alapértelmezettre állított kódok manuálisan állíthatók alapértelmezettre, ha FF-et gépel a megfelelő szekcióba. Egy esemény jelentésének tiltásához, írjon 00-át a megfelelő szekcióba.

Kétszer megnyomva a [CLEAR] gombot, kilép a zóna programozás menüből. Nyomja meg az [ENTER] gombot a Clear gomb előtt a módosítások mentéséhez.

Zóna információk

Zóna programozás

Zóna	Leírás	Modul	8-jegyű sorozatszám	Bemenet#	Definíció	Kiosztás	Zóna opciók
1			/ / / / / / / /	/ / /	---	---	1 2 3 4 5 6 7 8
2			/ / / / / / / /	/ / /	---	---	1 2 3 4 5 6 7 8
3			/ / / / / / / /	/ / /	---	---	1 2 3 4 5 6 7 8
4			/ / / / / / / /	/ / /	---	---	1 2 3 4 5 6 7 8
5			/ / / / / / / /	/ / /	---	---	1 2 3 4 5 6 7 8
6			/ / / / / / / /	/ / /	---	---	1 2 3 4 5 6 7 8
7			/ / / / / / / /	/ / /	---	---	1 2 3 4 5 6 7 8
8			/ / / / / / / /	/ / /	---	---	1 2 3 4 5 6 7 8
9			/ / / / / / / /	/ / /	---	---	1 2 3 4 5 6 7 8
10			/ / / / / / / /	/ / /	---	---	1 2 3 4 5 6 7 8
11			/ / / / / / / /	/ / /	---	---	1 2 3 4 5 6 7 8
12			/ / / / / / / /	/ / /	---	---	1 2 3 4 5 6 7 8
13			/ / / / / / / /	/ / /	---	---	1 2 3 4 5 6 7 8
14			/ / / / / / / /	/ / /	---	---	1 2 3 4 5 6 7 8
15			/ / / / / / / /	/ / /	---	---	1 2 3 4 5 6 7 8
16			/ / / / / / / /	/ / /	---	---	1 2 3 4 5 6 7 8
17			/ / / / / / / /	/ / /	---	---	1 2 3 4 5 6 7 8
18			/ / / / / / / /	/ / /	---	---	1 2 3 4 5 6 7 8
19			/ / / / / / / /	/ / /	---	---	1 2 3 4 5 6 7 8
20			/ / / / / / / /	/ / /	---	---	1 2 3 4 5 6 7 8
21			/ / / / / / / /	/ / /	---	---	1 2 3 4 5 6 7 8
22			/ / / / / / / /	/ / /	---	---	1 2 3 4 5 6 7 8
23			/ / / / / / / /	/ / /	---	---	1 2 3 4 5 6 7 8
24			/ / / / / / / /	/ / /	---	---	1 2 3 4 5 6 7 8
25			/ / / / / / / /	/ / /	---	---	1 2 3 4 5 6 7 8
26			/ / / / / / / /	/ / /	---	---	1 2 3 4 5 6 7 8
27			/ / / / / / / /	/ / /	---	---	1 2 3 4 5 6 7 8
28			/ / / / / / / /	/ / /	---	---	1 2 3 4 5 6 7 8
29			/ / / / / / / /	/ / /	---	---	1 2 3 4 5 6 7 8
30			/ / / / / / / /	/ / /	---	---	1 2 3 4 5 6 7 8
31			/ / / / / / / /	/ / /	---	---	1 2 3 4 5 6 7 8
32			/ / / / / / / /	/ / /	---	---	1 2 3 4 5 6 7 8
33			/ / / / / / / /	/ / /	---	---	1 2 3 4 5 6 7 8
34			/ / / / / / / /	/ / /	---	---	1 2 3 4 5 6 7 8
35			/ / / / / / / /	/ / /	---	---	1 2 3 4 5 6 7 8
36			/ / / / / / / /	/ / /	---	---	1 2 3 4 5 6 7 8
37			/ / / / / / / /	/ / /	---	---	1 2 3 4 5 6 7 8

Zóna	Leírás	Modul	8-jegyű sorozatszám	Bemenet#	Definíció	Kiosztás	Zóna opciók
38			/ / / / / / / /	/ / /	---	---	1 2 3 4 5 6 7 8
39			/ / / / / / / /	/ / /	---	---	1 2 3 4 5 6 7 8
40			/ / / / / / / /	/ / /	---	---	1 2 3 4 5 6 7 8
41			/ / / / / / / /	/ / /	---	---	1 2 3 4 5 6 7 8
42			/ / / / / / / /	/ / /	---	---	1 2 3 4 5 6 7 8
43			/ / / / / / / /	/ / /	---	---	1 2 3 4 5 6 7 8
44			/ / / / / / / /	/ / /	---	---	1 2 3 4 5 6 7 8
45			/ / / / / / / /	/ / /	---	---	1 2 3 4 5 6 7 8
46			/ / / / / / / /	/ / /	---	---	1 2 3 4 5 6 7 8
47			/ / / / / / / /	/ / /	---	---	1 2 3 4 5 6 7 8
48			/ / / / / / / /	/ / /	---	---	1 2 3 4 5 6 7 8
49			/ / / / / / / /	/ / /	---	---	1 2 3 4 5 6 7 8
50			/ / / / / / / /	/ / /	---	---	1 2 3 4 5 6 7 8
51			/ / / / / / / /	/ / /	---	---	1 2 3 4 5 6 7 8
52			/ / / / / / / /	/ / /	---	---	1 2 3 4 5 6 7 8
53			/ / / / / / / /	/ / /	---	---	1 2 3 4 5 6 7 8
54			/ / / / / / / /	/ / /	---	---	1 2 3 4 5 6 7 8
55			/ / / / / / / /	/ / /	---	---	1 2 3 4 5 6 7 8
56			/ / / / / / / /	/ / /	---	---	1 2 3 4 5 6 7 8
57			/ / / / / / / /	/ / /	---	---	1 2 3 4 5 6 7 8
58			/ / / / / / / /	/ / /	---	---	1 2 3 4 5 6 7 8
59			/ / / / / / / /	/ / /	---	---	1 2 3 4 5 6 7 8
60			/ / / / / / / /	/ / /	---	---	1 2 3 4 5 6 7 8
61			/ / / / / / / /	/ / /	---	---	1 2 3 4 5 6 7 8
62			/ / / / / / / /	/ / /	---	---	1 2 3 4 5 6 7 8
63			/ / / / / / / /	/ / /	---	---	1 2 3 4 5 6 7 8
64			/ / / / / / / /	/ / /	---	---	1 2 3 4 5 6 7 8
65			/ / / / / / / /	/ / /	---	---	1 2 3 4 5 6 7 8
66			/ / / / / / / /	/ / /	---	---	1 2 3 4 5 6 7 8
67			/ / / / / / / /	/ / /	---	---	1 2 3 4 5 6 7 8
68			/ / / / / / / /	/ / /	---	---	1 2 3 4 5 6 7 8
69			/ / / / / / / /	/ / /	---	---	1 2 3 4 5 6 7 8
70			/ / / / / / / /	/ / /	---	---	1 2 3 4 5 6 7 8
71			/ / / / / / / /	/ / /	---	---	1 2 3 4 5 6 7 8
72			/ / / / / / / /	/ / /	---	---	1 2 3 4 5 6 7 8
73			/ / / / / / / /	/ / /	---	---	1 2 3 4 5 6 7 8
74			/ / / / / / / /	/ / /	---	---	1 2 3 4 5 6 7 8
75			/ / / / / / / /	/ / /	---	---	1 2 3 4 5 6 7 8
76			/ / / / / / / /	/ / /	---	---	1 2 3 4 5 6 7 8
77			/ / / / / / / /	/ / /	---	---	1 2 3 4 5 6 7 8
78			/ / / / / / / /	/ / /	---	---	1 2 3 4 5 6 7 8

Zóna	Leírás	Modul	8-jegyű sorozatszám	Bemenet#	Definíció	Kiosztás	Zóna opciók
79			/ / / / / / / /	/ / /	---	---	1 2 3 4 5 6 7 8
80			/ / / / / / / /	/ / /	---	---	1 2 3 4 5 6 7 8
81			/ / / / / / / /	/ / /	---	---	1 2 3 4 5 6 7 8
82			/ / / / / / / /	/ / /	---	---	1 2 3 4 5 6 7 8
83			/ / / / / / / /	/ / /	---	---	1 2 3 4 5 6 7 8
84			/ / / / / / / /	/ / /	---	---	1 2 3 4 5 6 7 8
85			/ / / / / / / /	/ / /	---	---	1 2 3 4 5 6 7 8
86			/ / / / / / / /	/ / /	---	---	1 2 3 4 5 6 7 8
87			/ / / / / / / /	/ / /	---	---	1 2 3 4 5 6 7 8
88			/ / / / / / / /	/ / /	---	---	1 2 3 4 5 6 7 8
89			/ / / / / / / /	/ / /	---	---	1 2 3 4 5 6 7 8
90			/ / / / / / / /	/ / /	---	---	1 2 3 4 5 6 7 8
91			/ / / / / / / /	/ / /	---	---	1 2 3 4 5 6 7 8
92			/ / / / / / / /	/ / /	---	---	1 2 3 4 5 6 7 8
93			/ / / / / / / /	/ / /	---	---	1 2 3 4 5 6 7 8
94			/ / / / / / / /	/ / /	---	---	1 2 3 4 5 6 7 8
95			/ / / / / / / /	/ / /	---	---	1 2 3 4 5 6 7 8
96			/ / / / / / / /	/ / /	---	---	1 2 3 4 5 6 7 8
97			/ / / / / / / /	/ / /	---	---	1 2 3 4 5 6 7 8
98			/ / / / / / / /	/ / /	---	---	1 2 3 4 5 6 7 8
99			/ / / / / / / /	/ / /	---	---	1 2 3 4 5 6 7 8
100			/ / / / / / / /	/ / /	---	---	1 2 3 4 5 6 7 8
101			/ / / / / / / /	/ / /	---	---	1 2 3 4 5 6 7 8
102			/ / / / / / / /	/ / /	---	---	1 2 3 4 5 6 7 8
103			/ / / / / / / /	/ / /	---	---	1 2 3 4 5 6 7 8
104			/ / / / / / / /	/ / /	---	---	1 2 3 4 5 6 7 8
105			/ / / / / / / /	/ / /	---	---	1 2 3 4 5 6 7 8
106			/ / / / / / / /	/ / /	---	---	1 2 3 4 5 6 7 8
107			/ / / / / / / /	/ / /	---	---	1 2 3 4 5 6 7 8
108			/ / / / / / / /	/ / /	---	---	1 2 3 4 5 6 7 8
109			/ / / / / / / /	/ / /	---	---	1 2 3 4 5 6 7 8
110			/ / / / / / / /	/ / /	---	---	1 2 3 4 5 6 7 8
111			/ / / / / / / /	/ / /	---	---	1 2 3 4 5 6 7 8
112			/ / / / / / / /	/ / /	---	---	1 2 3 4 5 6 7 8
113			/ / / / / / / /	/ / /	---	---	1 2 3 4 5 6 7 8
114			/ / / / / / / /	/ / /	---	---	1 2 3 4 5 6 7 8
115			/ / / / / / / /	/ / /	---	---	1 2 3 4 5 6 7 8
116			/ / / / / / / /	/ / /	---	---	1 2 3 4 5 6 7 8
117			/ / / / / / / /	/ / /	---	---	1 2 3 4 5 6 7 8
118			/ / / / / / / /	/ / /	---	---	1 2 3 4 5 6 7 8
119			/ / / / / / / /	/ / /	---	---	1 2 3 4 5 6 7 8

Zóna	Leírás	Modul	8-jegyű sorozatszám	Bemenet#	Definíció	Kiosztás	Zóna opciók
120			/ / / / / / / /	/ / /	—	—	1 2 3 4 5 6 7 8
121			/ / / / / / / /	/ / /	—	—	1 2 3 4 5 6 7 8
122			/ / / / / / / /	/ / /	—	—	1 2 3 4 5 6 7 8
123			/ / / / / / / /	/ / /	—	—	1 2 3 4 5 6 7 8
124			/ / / / / / / /	/ / /	—	—	1 2 3 4 5 6 7 8
125			/ / / / / / / /	/ / /	—	—	1 2 3 4 5 6 7 8
126			/ / / / / / / /	/ / /	—	—	1 2 3 4 5 6 7 8
127			/ / / / / / / /	/ / /	—	—	1 2 3 4 5 6 7 8
128			/ / / / / / / /	/ / /	—	—	1 2 3 4 5 6 7 8
129			/ / / / / / / /	/ / /	—	—	1 2 3 4 5 6 7 8
130			/ / / / / / / /	/ / /	—	—	1 2 3 4 5 6 7 8
131			/ / / / / / / /	/ / /	—	—	1 2 3 4 5 6 7 8
132			/ / / / / / / /	/ / /	—	—	1 2 3 4 5 6 7 8
133			/ / / / / / / /	/ / /	—	—	1 2 3 4 5 6 7 8
134			/ / / / / / / /	/ / /	—	—	1 2 3 4 5 6 7 8
135			/ / / / / / / /	/ / /	—	—	1 2 3 4 5 6 7 8
136			/ / / / / / / /	/ / /	—	—	1 2 3 4 5 6 7 8
137			/ / / / / / / /	/ / /	—	—	1 2 3 4 5 6 7 8
138			/ / / / / / / /	/ / /	—	—	1 2 3 4 5 6 7 8
139			/ / / / / / / /	/ / /	—	—	1 2 3 4 5 6 7 8
140			/ / / / / / / /	/ / /	—	—	1 2 3 4 5 6 7 8
141			/ / / / / / / /	/ / /	—	—	1 2 3 4 5 6 7 8
142			/ / / / / / / /	/ / /	—	—	1 2 3 4 5 6 7 8
143			/ / / / / / / /	/ / /	—	—	1 2 3 4 5 6 7 8
144			/ / / / / / / /	/ / /	—	—	1 2 3 4 5 6 7 8
145			/ / / / / / / /	/ / /	—	—	1 2 3 4 5 6 7 8
146			/ / / / / / / /	/ / /	—	—	1 2 3 4 5 6 7 8
147			/ / / / / / / /	/ / /	—	—	1 2 3 4 5 6 7 8
148			/ / / / / / / /	/ / /	—	—	1 2 3 4 5 6 7 8
149			/ / / / / / / /	/ / /	—	—	1 2 3 4 5 6 7 8
150			/ / / / / / / /	/ / /	—	—	1 2 3 4 5 6 7 8
151			/ / / / / / / /	/ / /	—	—	1 2 3 4 5 6 7 8
152			/ / / / / / / /	/ / /	—	—	1 2 3 4 5 6 7 8
153			/ / / / / / / /	/ / /	—	—	1 2 3 4 5 6 7 8
154			/ / / / / / / /	/ / /	—	—	1 2 3 4 5 6 7 8
155			/ / / / / / / /	/ / /	—	—	1 2 3 4 5 6 7 8
156			/ / / / / / / /	/ / /	—	—	1 2 3 4 5 6 7 8
157			/ / / / / / / /	/ / /	—	—	1 2 3 4 5 6 7 8
158			/ / / / / / / /	/ / /	—	—	1 2 3 4 5 6 7 8
159			/ / / / / / / /	/ / /	—	—	1 2 3 4 5 6 7 8
160			/ / / / / / / /	/ / /	—	—	1 2 3 4 5 6 7 8

Zóna	Leírás	Modul	8-jegyű sorozatszám	Bemenet#	Definíció	Kiosztás	Zóna opciók
161			/ / / / / / / /	/ / /	—	—	1 2 3 4 5 6 7 8
162			/ / / / / / / /	/ / /	—	—	1 2 3 4 5 6 7 8
163			/ / / / / / / /	/ / /	—	—	1 2 3 4 5 6 7 8
164			/ / / / / / / /	/ / /	—	—	1 2 3 4 5 6 7 8
165			/ / / / / / / /	/ / /	—	—	1 2 3 4 5 6 7 8
166			/ / / / / / / /	/ / /	—	—	1 2 3 4 5 6 7 8
167			/ / / / / / / /	/ / /	—	—	1 2 3 4 5 6 7 8
168			/ / / / / / / /	/ / /	—	—	1 2 3 4 5 6 7 8
169			/ / / / / / / /	/ / /	—	—	1 2 3 4 5 6 7 8
170			/ / / / / / / /	/ / /	—	—	1 2 3 4 5 6 7 8
171			/ / / / / / / /	/ / /	—	—	1 2 3 4 5 6 7 8
172			/ / / / / / / /	/ / /	—	—	1 2 3 4 5 6 7 8
173			/ / / / / / / /	/ / /	—	—	1 2 3 4 5 6 7 8
174			/ / / / / / / /	/ / /	—	—	1 2 3 4 5 6 7 8
175			/ / / / / / / /	/ / /	—	—	1 2 3 4 5 6 7 8
176			/ / / / / / / /	/ / /	—	—	1 2 3 4 5 6 7 8
177			/ / / / / / / /	/ / /	—	—	1 2 3 4 5 6 7 8
178			/ / / / / / / /	/ / /	—	—	1 2 3 4 5 6 7 8
179			/ / / / / / / /	/ / /	—	—	1 2 3 4 5 6 7 8
180			/ / / / / / / /	/ / /	—	—	1 2 3 4 5 6 7 8
181			/ / / / / / / /	/ / /	—	—	1 2 3 4 5 6 7 8
182			/ / / / / / / /	/ / /	—	—	1 2 3 4 5 6 7 8
183			/ / / / / / / /	/ / /	—	—	1 2 3 4 5 6 7 8
184			/ / / / / / / /	/ / /	—	—	1 2 3 4 5 6 7 8
185			/ / / / / / / /	/ / /	—	—	1 2 3 4 5 6 7 8
186			/ / / / / / / /	/ / /	—	—	1 2 3 4 5 6 7 8
187			/ / / / / / / /	/ / /	—	—	1 2 3 4 5 6 7 8
188			/ / / / / / / /	/ / /	—	—	1 2 3 4 5 6 7 8
189			/ / / / / / / /	/ / /	—	—	1 2 3 4 5 6 7 8
190			/ / / / / / / /	/ / /	—	—	1 2 3 4 5 6 7 8
191			/ / / / / / / /	/ / /	—	—	1 2 3 4 5 6 7 8
192			/ / / / / / / /	/ / /	—	—	1 2 3 4 5 6 7 8

Zóna jelentéskódok

Zóna #	Riasztás jelentéskódok	Riasztás visszaáll jelentéskódok	Szabotázs jelentéskódok	Szabotázs visszaáll jelentéskódok	Zóna #	Riasztás jelentéskódok	Riasztás visszaáll jelentéskódok	Szabotázs jelentéskódok	Szabotázs visszaáll jelentéskódok
1	/	/	/	/	43	/	/	/	/
2	/	/	/	/	44	/	/	/	/
3	/	/	/	/	45	/	/	/	/
4	/	/	/	/	46	/	/	/	/
5	/	/	/	/	47	/	/	/	/
6	/	/	/	/	48	/	/	/	/
7	/	/	/	/	49	/	/	/	/
8	/	/	/	/	50	/	/	/	/
9	/	/	/	/	51	/	/	/	/
10	/	/	/	/	52	/	/	/	/
11	/	/	/	/	53	/	/	/	/
12	/	/	/	/	54	/	/	/	/
13	/	/	/	/	55	/	/	/	/
14	/	/	/	/	56	/	/	/	/
15	/	/	/	/	57	/	/	/	/
16	/	/	/	/	58	/	/	/	/
17	/	/	/	/	59	/	/	/	/
18	/	/	/	/	60	/	/	/	/
19	/	/	/	/	61	/	/	/	/
20	/	/	/	/	62	/	/	/	/
21	/	/	/	/	63	/	/	/	/
22	/	/	/	/	64	/	/	/	/
23	/	/	/	/	65	/	/	/	/
24	/	/	/	/	66	/	/	/	/
25	/	/	/	/	67	/	/	/	/
26	/	/	/	/	68	/	/	/	/
27	/	/	/	/	69	/	/	/	/
28	/	/	/	/	70	/	/	/	/
29	/	/	/	/	71	/	/	/	/
30	/	/	/	/	72	/	/	/	/
31	/	/	/	/	73	/	/	/	/
32	/	/	/	/	74	/	/	/	/
33	/	/	/	/	75	/	/	/	/
34	/	/	/	/	76	/	/	/	/
35	/	/	/	/	77	/	/	/	/
36	/	/	/	/	78	/	/	/	/
37	/	/	/	/	79	/	/	/	/
38	/	/	/	/	80	/	/	/	/
39	/	/	/	/	81	/	/	/	/
40	/	/	/	/	82	/	/	/	/
41	/	/	/	/	83	/	/	/	/

42	/	/	/	/
85	/	/	/	/
86	/	/	/	/
87	/	/	/	/
88	/	/	/	/
89	/	/	/	/
90	/	/	/	/
91	/	/	/	/
92	/	/	/	/
93	/	/	/	/
94	/	/	/	/
95	/	/	/	/
96	/	/	/	/
97	/	/	/	/
98	/	/	/	/
99	/	/	/	/
100	/	/	/	/
101	/	/	/	/
102	/	/	/	/
103	/	/	/	/
104	/	/	/	/
105	/	/	/	/
106	/	/	/	/
107	/	/	/	/
108	/	/	/	/
109	/	/	/	/
110	/	/	/	/
111	/	/	/	/
112	/	/	/	/
113	/	/	/	/
114	/	/	/	/
115	/	/	/	/
116	/	/	/	/
117	/	/	/	/
118	/	/	/	/
119	/	/	/	/
120	/	/	/	/
121	/	/	/	/
122	/	/	/	/
123	/	/	/	/
124	/	/	/	/
125	/	/	/	/
126	/	/	/	/
127	/	/	/	/
128	/	/	/	/

84	/	/	/	/
130	/	/	/	/
131	/	/	/	/
132	/	/	/	/
133	/	/	/	/
134	/	/	/	/
135	/	/	/	/
136	/	/	/	/
137	/	/	/	/
138	/	/	/	/
139	/	/	/	/
140	/	/	/	/
141	/	/	/	/
142	/	/	/	/
143	/	/	/	/
144	/	/	/	/
145	/	/	/	/
146	/	/	/	/
147	/	/	/	/
148	/	/	/	/
149	/	/	/	/
150	/	/	/	/
151	/	/	/	/
152	/	/	/	/
153	/	/	/	/
154	/	/	/	/
155	/	/	/	/
156	/	/	/	/
157	/	/	/	/
158	/	/	/	/
159	/	/	/	/
160	/	/	/	/
161	/	/	/	/
162	/	/	/	/
163	/	/	/	/
164	/	/	/	/
165	/	/	/	/
166	/	/	/	/
167	/	/	/	/
168	/	/	/	/
169	/	/	/	/
170	/	/	/	/
171	/	/	/	/
172	/	/	/	/
173	/	/	/	/

129	/	/	/	/	174	/	/	/	/
175	/	/	/	/	184	/	/	/	/
176	/	/	/	/	185	/	/	/	/
177	/	/	/	/	186	/	/	/	/
178	/	/	/	/	187	/	/	/	/
179	/	/	/	/	188	/	/	/	/
180	/	/	/	/	189	/	/	/	/
181	/	/	/	/	190	/	/	/	/
182	/	/	/	/	191	/	/	/	/
183	/	/	/	/	192	/	/	/	/

Zónacimkéek

Digiplex -EVO- - 17 - Programozóí útmutató

Zóna #	Zónacimke	Zóna #	Zónacimke	Zóna #	Zónacimke
1	/	31	/	61	/
2	/	32	/	62	/
3	/	33	/	63	/
4	/	34	/	64	/
5	/	35	/	65	/
6	/	36	/	66	/
7	/	37	/	67	/
8	/	38	/	68	/
9	/	39	/	69	/
10	/	40	/	70	/
11	/	41	/	71	/
12	/	42	/	72	/
13	/	43	/	73	/
14	/	44	/	74	/
15	/	45	/	75	/
16	/	46	/	76	/
17	/	47	/	77	/
18	/	48	/	78	/
19	/	49	/	79	/
20	/	50	/	80	/
21	/	51	/	81	/
22	/	52	/	82	/
23	/	53	/	83	/
24	/	54	/	84	/
25	/	55	/	85	/
26	/	56	/	86	/
27	/	57	/	87	/
28	/	58	/	88	/
29	/	59	/	89	/
30	/	60	/	90	/
91	/	126	/	161	/

92	///
93	///
94	///
95	///
96	///
97	///
98	///
99	///
100	///
101	///
102	///
103	///
104	///
105	///
106	///
107	///
108	///
109	///
110	///
111	///
112	///
113	///
114	///
115	///
116	///
117	///
118	///
119	///
120	///
121	///
122	///
123	///
124	///
125	///

127	///
128	///
129	///
130	///
131	///
132	///
133	///
134	///
135	///
136	///
137	///
138	///
139	///
140	///
141	///
142	///
143	///
144	///
145	///
146	///
147	///
148	///
149	///
150	///
151	///
152	///
153	///
154	///
155	///
156	///
157	///
158	///
159	///
160	///

162	///
163	///
164	///
165	///
166	///
167	///
168	///
169	///
170	///
171	///
172	///
173	///
174	///
175	///
176	///
177	///
178	///
179	///
180	///
181	///
182	///
183	///
184	///
185	///
186	///
187	///
188	///
189	///
190	///
191	///
192	///

Kulcskapcsoló programozás

KULCSKAPCSOLÓ SZÁMOZÁS

A [0501] - [0532] közötti szekciók jelentik a kulcskapcsolókat 1- 32-ig, sorrendben. Ezzel a szolgáltatással rendelhető kulcskapcsoló címezhető vagy vezetékes eszközhöz.

Adja meg *amodul* 3-jegyű [BEMENET SZÁMÁT], amelyhez a kulcskapcsoló csatlakozik.

Adja a *modul* 8-jegyű [SOROZATSZÁMÁT], amelyhez a kulcskapcsoló csatlakozik.

KULCSKAPCSOLÓ PARAMÉTEREK

A [0601] - [0632] közötti szekciók jelentik a kulcskapcsolókat 1- 32-ig, sorban. Ez a szolgáltatás határozza meg a kulcskapcsoló partíció kiosztását, és élesítési módját.

Kulcskapcsoló Partíció kiosztás

0- Nincs partícióhoz rendelve (alap)
 1- Kulcskapcsoló az 1. partícióhoz rendelve
 2- Kulcskapcsoló a 2. partícióhoz rendelve
 3- Kulcskapcsoló a 3. partícióhoz rendelve
 4- Kulcskapcsoló a 4. partícióhoz rendelve
 5- Kulcskapcsoló az 5. partícióhoz rendelve
 6- Kulcskapcsoló a 6. partícióhoz rendelve
 7- Kulcskapcsoló a 7. partícióhoz rendelve
 8- Kulcskapcsoló a 8. partícióhoz rendelve

Kulcskapcsoló definíciók

0- Tiltott (alap)
 1- Pillanatnyi kulcskapcsoló
 2- Fenntartott kulcskapcsoló
 3- Eszközgomb eseményt generál nyitásra**
 4- Eszközgomb eseményt generál nyitásra és zárásra**

Kulcskapcsoló opciók
(alábból mind kikapcsolt)
[3] Csak hatástalanítás
[4] Ki = Hatástalanítás
 Be = Csak hatástalanítás, ha Stay/Azonnali éles
[5] Csak élesítés
[6] *Stay élesítés
[7] *Kényszer élesítés
[8] *Azonnali élesítés

* Csak egyet válasszon. Ha mind kikapcsolt, a kulcskapcsoló Szokásos élesítési fog.

Digiplex -EVO- -19 - Programozói útmutató

Kulcskapcs.	Leírás	Modul	Szekció	8-jegyű sorozatszám	Bemenet#	Szekció	Definíció	Kiosztás	Kulcskapcsoló opciók
1			[0501]	/ / / / / / / /	/ / /	[0601]			3 4 5 6 7 8
2			[0502]	/ / / / / / / /	/ / /	[0602]			3 4 5 6 7 8
3			[0503]	/ / / / / / / /	/ / /	[0603]			3 4 5 6 7 8
4			[0504]	/ / / / / / / /	/ / /	[0604]			3 4 5 6 7 8
5			[0505]	/ / / / / / / /	/ / /	[0605]			3 4 5 6 7 8
6			[0506]	/ / / / / / / /	/ / /	[0606]			3 4 5 6 7 8
7			[0507]	/ / / / / / / /	/ / /	[0607]			3 4 5 6 7 8
8			[0508]	/ / / / / / / /	/ / /	[0608]			3 4 5 6 7 8
9			[0509]	/ / / / / / / /	/ / /	[0609]			3 4 5 6 7 8
10			[0510]	/ / / / / / / /	/ / /	[0610]			3 4 5 6 7 8
11			[0511]	/ / / / / / / /	/ / /	[0611]			3 4 5 6 7 8
12			[0512]	/ / / / / / / /	/ / /	[0612]			3 4 5 6 7 8
13			[0513]	/ / / / / / / /	/ / /	[0613]			3 4 5 6 7 8
14			[0514]	/ / / / / / / /	/ / /	[0614]			3 4 5 6 7 8
15			[0515]	/ / / / / / / /	/ / /	[0615]			3 4 5 6 7 8
16			[0516]	/ / / / / / / /	/ / /	[0616]			3 4 5 6 7 8
17			[0517]	/ / / / / / / /	/ / /	[0617]			3 4 5 6 7 8
18			[0518]	/ / / / / / / /	/ / /	[0618]			3 4 5 6 7 8
19			[0519]	/ / / / / / / /	/ / /	[0619]			3 4 5 6 7 8
20			[0520]	/ / / / / / / /	/ / /	[0620]			3 4 5 6 7 8
21			[0521]	/ / / / / / / /	/ / /	[0621]			3 4 5 6 7 8

**Ha ezt a kulcskapcsoló definíciót szeretné használni, egy vagy több PGM kimenetet programozni kell az Eszközgomb eseménnyel (Eseménycsoport 048; 25. oldal).

Kulcskapcs.	Leírás	Modul	Szekció	8-jegyű sorozatszám	Bemenet#	Szekció	Definíció	Kiosztás	Kulcskapcsoló opciók
22			[0522]	_/_/_/_/_/_/_/_/	_/_/	[0622]	_____	_____	3 4 5 6 7 8
23			[0523]	_/_/_/_/_/_/_/_/	_/_/	[0623]	_____	_____	3 4 5 6 7 8
24			[0524]	_/_/_/_/_/_/_/_/	_/_/	[0624]	_____	_____	3 4 5 6 7 8
25			[0525]	_/_/_/_/_/_/_/_/	_/_/	[0625]	_____	_____	3 4 5 6 7 8
26			[0526]	_/_/_/_/_/_/_/_/	_/_/	[0626]	_____	_____	3 4 5 6 7 8
27			[0527]	_/_/_/_/_/_/_/_/	_/_/	[0627]	_____	_____	3 4 5 6 7 8
28			[0528]	_/_/_/_/_/_/_/_/	_/_/	[0628]	_____	_____	3 4 5 6 7 8
29			[0529]	_/_/_/_/_/_/_/_/	_/_/	[0629]	_____	_____	3 4 5 6 7 8
30			[0530]	_/_/_/_/_/_/_/_/	_/_/	[0630]	_____	_____	3 4 5 6 7 8
31			[0531]	_/_/_/_/_/_/_/_/	_/_/	[0631]	_____	_____	3 4 5 6 7 8
32			[0532]	_/_/_/_/_/_/_/_/	_/_/	[0632]	_____	_____	3 4 5 6 7 8

Kulcskapcsoló élesítés/hatástalanítás jelentéskódok

Ademco slow, Silent Knight fast, SESCOA, Ademco express vagy Pager formátumok:Billentyűzze be a kívánt 2-jegyű hexa értéket (00-FF).

Ademco Contact ID:

A [4033] szekcióban programozhatók az alapértelmezett Ademco jelentéskódok *Automatikus jelentéskód programozás* a 50. oldalon. A megmaradt jelentéskódok programozásához vagy az alapértelmezettek változtatásához, lépjen az egyes szekciókba és írja be a kívánt 2-jegyű hexa értéket a *Contact ID jelentéskód lista* a 53. oldalon.

SIA formátum:

A [4033] szekcióban programozhatók a SIA jelentéskódok *Automatikus jelentéskód programozás* a 50. oldalon. A nem alapértelmezettre állított kódok manuálisan állíthatók alapértelmezettre, ha FF-et gépel a megfelelő szekcióba. Egy esemény jelentésének kikapcsolásához, írjon 00-át a megfelelő szekcióba.

Élesítés kulcskapcsolóval jelentéskódok

Szekció	Szekció	Szekció	Szekció	Szekció	Szekció
[0701] _/_ Kulcskap. 01	[0707] _/_ Kulcskap. 07	[0713] _/_ Kulcskap. 13	[0719] _/_ Kulcskap. 19	[0725] _/_ Kulcskap. 25	[0731] _/_ Kulcskap. 31
[0702] _/_ Kulcskap. 02	[0708] _/_ Kulcskap. 08	[0714] _/_ Kulcskap. 14	[0720] _/_ Kulcskap. 20	[0726] _/_ Kulcskap. 26	[0732] _/_ Kulcskap. 32
[0703] _/_ Kulcskap. 03	[0709] _/_ Kulcskap. 09	[0715] _/_ Kulcskap. 15	[0721] _/_ Kulcskap. 21	[0727] _/_ Kulcskap. 27	
[0704] _/_ Kulcskap. 04	[0710] _/_ Kulcskap. 10	[0716] _/_ Kulcskap. 16	[0722] _/_ Kulcskap. 22	[0728] _/_ Kulcskap. 28	
[0705] _/_ Kulcskap. 05	[0711] _/_ Kulcskap. 11	[0717] _/_ Kulcskap. 17	[0723] _/_ Kulcskap. 23	[0729] _/_ Kulcskap. 29	
[0706] _/_ Kulcskap. 06	[0712] _/_ Kulcskap. 12	[0718] _/_ Kulcskap. 18	[0724] _/_ Kulcskap. 24	[0730] _/_ Kulcskap. 30	

Hatástalanítás kulcskapcsolóval jelentéskódok

Szekció	Szekció	Szekció	Szekció	Szekció	Szekció
[0801] _/_ Kulcskap. 01	[0807] _/_ Kulcskap. 07	[0813] _/_ Kulcskap. 13	[0819] _/_ Kulcskap. 19	[0825] _/_ Kulcskap. 25	[0831] _/_ Kulcskap. 31
[0802] _/_ Kulcskap. 02	[0808] _/_ Kulcskap. 08	[0814] _/_ Kulcskap. 14	[0820] _/_ Kulcskap. 20	[0826] _/_ Kulcskap. 26	[0832] _/_ Kulcskap. 32
[0803] _/_ Kulcskap. 03	[0809] _/_ Kulcskap. 09	[0815] _/_ Kulcskap. 15	[0821] _/_ Kulcskap. 21	[0827] _/_ Kulcskap. 27	
[0804] _/_ Kulcskap. 04	[0810] _/_ Kulcskap. 10	[0816] _/_ Kulcskap. 16	[0822] _/_ Kulcskap. 22	[0828] _/_ Kulcskap. 28	
[0805] _/_ Kulcskap. 05	[0811] _/_ Kulcskap. 11	[0817] _/_ Kulcskap. 17	[0823] _/_ Kulcskap. 23	[0829] _/_ Kulcskap. 29	
[0806] _/_ Kulcskap. 06	[0812] _/_ Kulcskap. 12	[0818] _/_ Kulcskap. 18	[0824] _/_ Kulcskap. 24	[0830] _/_ Kulcskap. 30	

Programozható kimenetek

PGM teszt mód

Szekció	Leírás
[0901]	PGM1 teszt: Aktiválja PGM1 kimenetet 8 másodpercre, hogy ellenőrizze a PGM helyes működését.
[0902]	PGM2 teszt: Aktiválja PGM2 kimenetet 8 másodpercre, hogy ellenőrizze a PGM helyes működését.
[0903]	PGM3 teszt: Aktiválja PGM3 kimenetet 8 másodpercre, hogy ellenőrizze a PGM helyes működését.
[0904]	PGM4 teszt: Aktiválja PGM4 kimenetet 8 másodpercre, hogy ellenőrizze a PGM helyes működését.
[0905]	PGM5 teszt: Aktiválja PGM5 kimenetet 8 másodpercre, hogy ellenőrizze a PGM helyes működését.

PGM késleltetés

Szekció	Adat	Leírás	Alap
[0918]	__/_/__(001 – 255 x 1 mp./perc)	PGM1 késleltetés (lásd szekció [0919] opció [2], hogy a késleltetés mp-ben vagy percben van-e)	5 mp./perc
[0928]	__/_/__(001 – 255 x 1 mp./perc)	PGM2 Késleltetés (lásd szekció [0929] Opció [2], hogy a késleltetés mp-ben vagy percben van-e)	5 mp./perc
[0938]	__/_/__(001 – 255 x 1 mp./perc)	PGM3 Késleltetés (lásd szekció [0939] Opció [2], hogy a késleltetés mp-ben vagy percben van-e)	5 mp./perc
[0948]	__/_/__(001 – 255 x 1 mp./perc)	PGM4 késleltetés (lásd [0949] szekció [2] opció, hogy a késleltetés mp-ben vagy percben van-e)	5 mp./perc
[0958]	__/_/__(001 – 255 x 1 mp./perc)	PGM5 késleltetés (lásd [0959] szekció [2] opció, hogy a késleltetés mp-ben vagy percben van-e)	5 mp./perc

PGM Opciók

Opció	(Δ = Alap beállítás)	PGM1 [0919]		PGM2 [0929]		PGM3 [0939]		PGM4 [0949]		PGM5 [0959]	
		KI Tiltva	BE Engedélyezett	KI Tiltva	BE Engedélyezett	KI Tiltva	BE Engedélyezett	KI Tiltva	BE Engedélyezett	KI Tiltva	BE Engedélyezett
[1]	PGM Deaktiválás (KI = Deaktiválás Esemény; BE = PGM Időzítő)	Δ	□	Δ	□	Δ	□	Δ	□	Δ	□
[2]	PGM alapidő (KI = mp; BE = perc)	Δ	□	Δ	□	Δ	□	Δ	□	Δ	□
[3]	Rugalmas PGM deaktiválás opció (KI = csak PGM időzítő; BE = PGM időzítő és/vagy Deaktiválás esemény)	Δ	□	Δ	□	Δ	□	Δ	□	Δ	□
[4]	PGM kezdő állapot (KI = Normál nyitott (N.O.); BE = Normál zárt (N.C.))	Δ	□	Δ	□	Δ	□	Δ	□	Δ	□
[5] - [8]	Jövőbeli használat	N/A	N/A	N/A	N/A	N/A	N/A	N/A	N/A	N/A	N/A



A Rugalmas PGM deaktiválás opció (opció [3]) használatához, a PGM deaktiválás idő opciónak (opció [1]) bekapcsolva kell lennie.

PGM programozás

		Esem. csop.	Szolgáltatáscsoport	Start #	Vége #
		Szekció	Szekció	Szekció	Szekció
PGM aktiválás	PGM1	[0910] __/_/	[0911] __/_/	[0912] __/_/	[0913] __/_/
	PGM2	[0920] __/_/	[0921] __/_/	[0922] __/_/	[0923] __/_/
	PGM3	[0930] __/_/	[0931] __/_/	[0932] __/_/	[0933] __/_/
	PGM4	[0940] __/_/	[0941] __/_/	[0942] __/_/	[0943] __/_/
	PGM5	[0950] __/_/	[0951] __/_/	[0952] __/_/	[0953] __/_/
PGM deaktiválás	PGM1	[0914] __/_/	[0915] __/_/	[0916] __/_/	[0917] __/_/
	PGM2	[0924] __/_/	[0925] __/_/	[0926] __/_/	[0927] __/_/
	PGM3	[0934] __/_/	[0935] __/_/	[0936] __/_/	[0937] __/_/
	PGM4	[0944] __/_/	[0945] __/_/	[0946] __/_/	[0947] __/_/
	PGM5	[0954] __/_/	[0955] __/_/	[0956] __/_/	[0957] __/_/

Esem. csop.	Esemény	Szolgáltatáscsoport	Szolgáltatás	Start #	Vége #
000	Zóna Rendszerben	000 255 = bármilyen zónaszám	Zóna számok	001 - 192	001 - 192
001	Zóna nyitva			001 - 192	001 - 192
002	Zóna szabotált			001 - 192	001 - 192
003	Zóna Tűzhurok hibában			001 - 192	001 - 192
004	Nem-jelenthető esemény	000	TLM hiba	000	000

Esem. csop.	Esemény	Szolgáltatáscsoport	Szolgáltatás	Start #	Vége #
004	Nem-jelenthető esemény	000	Füstérzékelő reszet	001	001
			Élesítés belépés késleltetés nélkül	002	002
			Élesítés Stay módban	003	003
			Élesítés Away módban	004	004
			Teljes élesítés Stay módban	005	005
			Hangmodul hozzáférés	006	006
			Távírányító hozzáférés	007	007
			PC nem kommunikál	008	008
			Éjfél	009	009
			NEware felhasználó belépés	010	010
			NEware felhasználó kilépés	011	011
			Felhasználó indította hívás	012	012
			Kényszer válasz	013	013
			Kényszer vonalbontás	014	014
			Jövőbeli használat	015	015
			AUX kimenet kézzel aktiválva	016	016
			AUX kimenet kézzel deaktiválva	017	017
			Hangjelentés sikertelen	018	018
			FTC visszaáll	019	019
			Szoftveres hozzáférés (VDMP3, IP100, NEware, WinLoad)	020	020
		255	Bármilyen nem-jelenthető esemény	Nem használt	Nem használt
005	Felhasználókód bevitel kezelőn	000	Felhasználókódok 000 - 255	000 - 255	000 - 255
		001	Felhasználókódok 256 - 511	000 - 255	000 - 255
		002	Felhasználókódok 512 - 767	000 - 255	000 - 255
		003	Felhasználókódok 768 - 999	000 - 231	000 - 231
		255	Bármilyen felhasználókód	Nem használt	Nem használt
006	Felhasználó/kártya belépés ajtón	000	Ajtószámok	001 - 032	001 - 032
		255	Bármilyen ajtó #	Nem használt	Nem használt
007	Kiiktatás programozás engedély	000	Egy-gombos kiiktatás programozás	000	000
		000	Felhasználókódok 001 - 255	001 - 255	001 - 255
		001	Felhasználókódok 256 - 511	000 - 255	000 - 255
		002	Felhasználókódok 512 - 767	000 - 255	000 - 255
		003	Felhasználókódok 768 - 999	000 - 231	000 - 231
255	Bármilyen felhasználókód	Nem használt	Nem használt		
008	TX késleltetés zóna riasztás	000	Zóna számok	001 - 096	001 - 096
		255	Bármilyen zónaszám	Nem használt	Nem használt
009	Élesítés mesterrel	000	Felhasználókódok 001 - 255	001 - 255	001 - 255
		001	Felhasználókódok 256 - 511	000 - 255	000 - 255
		002	Felhasználókódok 512 - 767	000 - 255	000 - 255
		003	Felhasználókódok 768 - 999	000 - 231	000 - 231
		255	Bármilyen felhasználókód	Nem használt	Nem használt
010	Élesítés Felhasználókóddal	000	Felhasználókódok 001 - 255	001 - 255	001 - 255
		001	Felhasználókódok 256 - 511	000 - 255	000 - 255
		002	Felhasználókódok 512 - 767	000 - 255	000 - 255
		003	Felhasználókódok 768 - 999	000 - 231	000 - 231
		255	Bármilyen felhasználókód	Nem használt	Nem használt
011	Élesítés kulcskapcsolóval	000	Kulcskapcsoló számok	001 - 032	001 - 032
		255	Bármilyen kulcskapcsoló	Nem használt	Nem használt
012	Speciális élesítés	000	Auto élesítés	000	000
			Élesítés WinLoad szoftverrel	001	001
			Késő zárn	002	002
			Nincs mozgás élesítés	003	003
			Részélesítés	004	004
			Egy-gombos élesítés	005	005
			Jövőbeli használat	006	006
			Jövőbeli használat	007	007
			(InTouch) Hangmodul élesítés	008	008
			Mulasztás zárás	009	009
255	Bármilyen speciális élesítés esemény	Nem használt	Nem használt		

Esem. csop.	Esemény	Szolgáltatáscsoport	Szolgáltatás	Start #	Vége #
013	<i>Hatástalanítás mesterrel</i>	000	Felhasználókódok 001 - 255	001 - 255	001 - 255
		001	Felhasználókódok 256 - 511	000 - 255	000 - 255
		002	Felhasználókódok 512 - 767	000 - 255	000 - 255
		003	Felhasználókódok 768 - 999	000 - 231	000 - 231
		255	Bármilyen felhasználókód	Nem használt	Nem használt
014	<i>Hatástalanítás felhasználókkal</i>	000	Felhasználókódok 001 - 255	001 - 255	001 - 255
		001	Felhasználókódok 256 - 511	000 - 255	000 - 255
		002	Felhasználókódok 512 - 767	000 - 255	000 - 255
		003	Felhasználókódok 768 - 999	000 - 231	000 - 231
		255	Bármilyen felhasználókód	Nem használt	Nem használt
015	<i>Hatástalanítás kulcskapcsolóval</i>	000	Kulcskapcsoló számok	001 - 032	001 - 032
		255	Bármilyen kulcskapcsoló	Nem használt	Nem használt
016	<i>Hatástalanítás riasztás után mesterrel</i>	000	Felhasználókódok 001 - 255	001 - 255	001 - 255
		001	Felhasználókódok 256 - 511	000 - 255	000 - 255
		002	Felhasználókódok 512 - 767	000 - 255	000 - 255
		003	Felhasználókódok 768 - 999	000 - 231	000 - 231
		255	Bármilyen felhasználókód	Nem használt	Nem használt
017	<i>Hatástalanítás riasztás után felhasználókkal</i>	000	Felhasználókódok 001 - 255	001 - 255	001 - 255
		001	Felhasználókódok 256 - 511	000 - 255	000 - 255
		002	Felhasználókódok 512 - 767	000 - 255	000 - 255
		003	Felhasználókódok 768 - 999	000 - 231	000 - 231
		255	Bármilyen felhasználókód	Nem használt	Nem használt
018	<i>Hatástalanítás riasztás után kulcskapcsolóval</i>	000	Kulcskapcsoló számok	001 - 032	001 - 032
		255	Bármilyen kulcskapcsoló	Nem használt	Nem használt
019	<i>Riasztás törlése mesterrel</i>	000	Felhasználókódok 001 - 255	001 - 255	001 - 255
		001	Felhasználókódok 256 - 511	000 - 255	000 - 255
		002	Felhasználókódok 512 - 767	000 - 255	000 - 255
		003	Felhasználókódok 768 - 999	000 - 231	000 - 231
		255	Bármilyen felhasználókód	Nem használt	Nem használt
020	<i>Riasztás törlése felhasználókkal</i>	000	Felhasználókódok 001 - 255	001 - 255	001 - 255
		001	Felhasználókódok 256 - 511	000 - 255	000 - 255
		002	Felhasználókódok 512 - 767	000 - 255	000 - 255
		003	Felhasználókódok 768 - 999	000 - 231	000 - 231
		255	Bármilyen felhasználókód	Nem használt	Nem használt
021	<i>Riasztás törlése kulcskapcsolóval</i>	000	Kulcskapcsoló számok	001 - 032	001 - 032
		255	Bármilyen kulcskapcsoló	Nem használt	Nem használt
022	<i>Speciális hatástalanítás</i>	000	Auto élesítés törlése	000	000
			Egy-gombos Stay/Azonnali hatástalanítás	001	001
			Hatástalanítás WinLoad szoftverrel	002	002
			Hatástalanítás WinLoaddal riasztás után	003	003
			WinLoad törlése riasztás	004	004
			Jövőbeli használat	005	005
			Jövőbeli használat	006	006
			Jövőbeli használat	007	007
		(InTouch) Hangmodul hatástalanítás	008	008	
255	Bármilyen speciális hatástalanítás esemény	Nem használt	Nem használt		
023	<i>Zóna kiiktatva</i>	000 255 = bármilyen zónaszám	Zóna számok	001 - 192	001 - 192
024	<i>Zóna riasztásban</i>			001 - 192	001 - 192
025	<i>Tűz riasztás</i>			001 - 192	001 - 192
026	<i>Zóna riasztás visszaáll</i>			001 - 192	001 - 192
027	<i>Tűz riasztás visszaáll</i>			001 - 192	001 - 192
028	<i>Felhasználó korai hatástalanítás</i>	000	Felhasználókódok 001 - 255	001 - 255	001 - 255
		001	Felhasználókódok 256 - 511	000 - 255	000 - 255
		002	Felhasználókódok 512 - 767	000 - 255	000 - 255
		003	Felhasználókódok 768 - 999	000 - 231	000 - 231
		255	Bármilyen felhasználókód	Nem használt	Nem használt

Esem. csop.	Esemény	Szolgáltatáscsoport	Szolgáltatás	Start #	Vége #
029	Felhasználó későn hatástanít	000	Felhasználókódok 001 - 255	001 - 255	001 - 255
		001	Felhasználókódok 256 - 511	000 - 255	000 - 255
		002	Felhasználókódok 512 - 767	000 - 255	000 - 255
		003	Felhasználókódok 768 - 999	000 - 231	000 - 231
		255	Bármilyen felhasználókód	Nem használt	Nem használt
030	Speciális riasztás	000	Vész pánik (1 és 3 gomb)	000	000
			E.Ú: pánik (4 és 6 gomb)	001	001
			Tűz pánik (7 és 9 gomb)	002	002
			Nem régi zárás	003	003
			Rendőrkód	004	004
		Zóna lekapcsolás	005	005	
255	Bármilyen speciális riasztás esemény	Nem használt	Nem használt		
031	Felhasználó Duress riasztás	000	Felhasználókódok 001 - 255	001 - 255	001 - 255
		001	Felhasználókódok 256 - 511	000 - 255	000 - 255
		002	Felhasználókódok 512 - 767	000 - 255	000 - 255
		003	Felhasználókódok 768 - 999	000 - 231	000 - 231
		255	Bármilyen felhasználókód	Nem használt	Nem használt
032	Zóna lekapcsolás	255 = bármilyen zónaszám	Zóna számok	001 - 192	001 - 192
033	Zóna szabotázs			001 - 192	001 - 192
034	Zóna szabotázs visszaáll			001 - 192	001 - 192
035	Speciális szabotázs			000	Kezelő kizárás
036	Hiba esemény	000	Jövőbeli használat	000	000
			AC hiba	001	001
			Akku hiba	002	002
			AUX áramhatár	003	003
			BELL áramhatár	004	004
			Szirenhiány	005	005
			Óra hiba	006	006
		Globális tűzhurok	007	007	
255	Bármilyen hiba esemény	Nem használt	Nem használt		
037	Hiba visszaáll	000	TLM hiba	000	000
			AC hiba	001	001
			Akku hiba	002	002
			AUX áramhatár	003	003
			BELL áramhatár	004	004
			Szirenhiány	005	005
			Óra hiba	006	006
		Globális tűzhurok	007	007	
255	Bármilyen hiba visszaáll esemény	Nem használt	Nem használt		
038	Modul hiba	000	Kombusz hiba	000	000
			modul szabotázs	001	001
			ROM/RAM hiba	002	002
			TLM hiba	003	003
			Nem kommunikál	004	004
			Nyomtató hiba	005	005
			AC hiba	006	006
			Akku hiba	007	007
		AUX hiba	008	008	
255	Bármilyen modul hiba esemény	Nem használt	Nem használt		
039	Modul hiba visszaáll	000	Kombusz hiba	000	000
			modul szabotázs	001	001
			ROM/RAM hiba	002	002
			TLM hiba	003	003
			Nem kommunikál	004	004
			Nyomtató hiba	005	005
			AC hiba	006	006
			Akku hiba	007	007
		AUX hiba	008	008	
255	Bármilyen modul hiba visszaáll esemény	Nem használt	Nem használt		

Esem. csop.	Esemény	Szolgáltatáscsoport	Szolgáltatás	Start #	Vége #
040	Nem kommunikál a telefonszámon	000	Telefonszám	001 - 004	001 - 004
		255	Bármilyen telefonszám	Nem használt	Nem használt
041	Gyenge akku a zónán	000 255 = bármilyen zónaszám	Zóna számok	001 - 192	001 - 192
042	Zóna felügyelet hiba			001 - 192	001 - 192
043	Gyenge akku a zónán visszaállt			001 - 192	001 - 192
044	Zóna felügyelet hiba visszaállt			001 - 192	001 - 192
045	Speciális események	000	Indítás teljes táp elvétel után	000	000
			Szoftver reszet (Watchdog)	001	001
			Tesztjelentés	002	002
			Belehallgatás kérés	003	003
			WinLoad be (kapcsolatban)	004	004
			WinLoad ki (levált)	005	005
			Telepítő programozásban	006	006
		Telepítő programozásból	007	007	
255	Bármilyen speciális esemény	Nem használt	Nem használt		
046	Felhasználó korai élesítés	000	Felhasználókódok 001 - 255	001 - 255	001 - 255
		001	Felhasználókódok 256 - 511	000 - 255	000 - 255
		002	Felhasználókódok 512 - 767	000 - 255	000 - 255
		003	Felhasználókódok 768 - 999	000 - 231	000 - 231
		255	Bármilyen felhasználókód	Nem használt	Nem használt
047	Felhasználó késő élesíteni	000	Felhasználókódok 001 - 255	001 - 255	001 - 255
		001	Felhasználókódok 256 - 511	000 - 255	000 - 255
		002	Felhasználókódok 512 - 767	000 - 255	000 - 255
		003	Felhasználókódok 768 - 999	000 - 231	000 - 231
		255	Bármilyen felhasználókód	Nem használt	Nem használt
048	Eszközgomb	000	Eszközgomb 001 - 064*†	001 - 064	001 - 064
		255	Bármilyen eszközgomb*†	Nem használt	Nem használt
049	Kilépés kérés	000 255 = bármilyen ajtószám	Ajtószámok	001 - 032	001 - 032
050	Belépés megtagadva			001 - 032	001 - 032
051	Ajtó nyitva maradt riasztás			001 - 032	001 - 032
052	Ajtó kényszer riasztás			001 - 032	001 - 032
053	Ajtó nyitva maradt visszaáll			001 - 032	001 - 032
054	Ajtó kényszer nyitva visszaáll			001 - 032	001 - 032
055	Intelligenzona kapcsolt	000	Zóna számok	001 - 192	001 - 192
		255	Bármilyen zóna szám	Nem használt	Nem használt
056	Zóna kizárva Kényszer élesítésből	000	Zóna számok	001 - 192	001 - 192
057	Zóna visszatért élesítés állapotba	255 = bármilyen zóna	Zóna számok	001 - 192	001 - 192
058	Új modul hozzárendelve a buszon	000	Modul cím	001 - 254	001 - 254
059	Modult kézzel távolították el a buszról	255 = bármilyen modul	Modul cím	001 - 254	001 - 254
060	Nem mentett esemény	000	Távírányító elutasítva	000	000
061	Jövőbeli használat	Jövőbeli használat	Jövőbeli használat	Jövőbeli használat	Jövőbeli használat
062	Belépés megadva felhasználónak	000	Felhasználókódok 001 - 255	001 - 255	001 - 255
		001	Felhasználókódok 256 - 511	000 - 255	000 - 255
		002	Felhasználókódok 512 - 767	000 - 255	000 - 255
		003	Felhasználókódok 768 - 999	000 - 231	000 - 231
		255	Bármilyen felhasználókód	Nem használt	Nem használt
063	Belépés megtagadva felhasználónak	000	Felhasználókódok 001 - 255	001 - 255	001 - 255
		001	Felhasználókódok 256 - 511	000 - 255	000 - 255
		002	Felhasználókódok 512 - 767	000 - 255	000 - 255
		003	Felhasználókódok 768 - 999	000 - 231	000 - 231
		255	Bármilyen felhasználókód	Nem használt	Nem használt

Esem. csop.	Esemény	Szolgáltatáscsoport	Szolgáltatás	Start #	Vége #
064	Állapot 1	Lásd Megj. 1 a 27. oldalon	Élesítve	000	000
			Kényszer élesítve	001	001
			Stay élesítve	002	002
			Azonnali élesítve	003	003
			Szagatott riasztás	004	004
			Néma riasztás	005	005
			Hangos riasztás	006	006
			Tűz riasztás	007	007
065	Állapot 2	Lásd Megj. 1 a 27. oldalon	Kész	000	000
			Kilépés késleltetés	001	001
			Belépés késleltetés	002	002
			Rendszer hibában	003	003
			Riasztás memóriában	004	004
			Zónák kiiktatva	005	005
			Kiiktatás, Mester, Telepítő programozás	006	006
			Kezelő kizárás	007	007
066	Állapot 3	Lásd Megj. 1 a 27. oldalon	Intelligzóna késleltetés indult**	000	000
			Tűz késleltetés indult	001	001
			Auto élesítés	002	002
			Élesítés hangmodullal (Kilépés késleltetés vége után)	003	003
			Szabotázs	004	004
			Zóna gyenge akku	005	005
			Tűzhurok hiba	006	006
			Zóna felügyelet hiba	007	007

*: Lásd 28. oldal

†: Lásd 28. oldal

Esem. csop.	Esemény	Szolgáltatáscsoport	Szolgáltatás	Start #	Vége #
067	Speciális állapot	N/A	Csipogás partíció 1-4-ig (000 – 003 = Rendszer 1-4-ig)	000 - 003	000 - 003
			Füstérzékelő táp reszet	004	004
			Föld start	005	005
			Búcsú	006	006
			Telefon csörgés	007	007
			Sziréna partíció 1-8-ig (008 – 015 = Partíciók 1-8-ig)	008 - 015	008 - 015
			Pulzáló riasztás 1-8 partíciókban (016 – 023 = Partíciók 1-8-ig)	016 - 023	016 - 023
			Nyit/zár Búcsú 1-8 partíciókban (024 – 031 = Partíciók 1-8-ig)	024 - 031	024 - 031
			Kulcskapcsoló/PGM bemenetek 01–32 (032–063 = Kulcskapcsoló/PGM bemenetek 01–32)	032 - 063	032 - 063
			Beléptető ajtók állapota 01 – 32-ig (064 – 095 = Beléptető ajtók 01 – 32)	064 - 095	064 - 095
			Hiba a rendszerben	096	096
			Hiba a tárcsázóban	097	097
			Hiba a modulban	098	098
			Hiba a kombuszon	099	099
			Jövőbeli használat	100 - 102	100 - 102
			Idő és dátum hiba	103	103
			AC hiba	104	104
			Akku hiba	105	105
			AUX áramhatár	106	106
			BELL áramhatár	107	107
			Szirénahiány	108	108
			ROM hiba	109	109
			RAM hiba	110	110
			Jövőbeli használat	111	111
			TLM 1 hiba	112	112
			Nem kommunikál 1	113	113
			Nem kommunikál 2	114	114
			Nem kommunikál 3	115	115
			Nem kommunikál 4	116	116
			Nem kommunikál PC-vel	117	117
			Jövőbeli használat	118	118
			Jövőbeli használat	119	119
			Modul szabotázs hiba	120	120
			Modul ROM hiba	121	121
			Modul TLM hiba	122	122
			Modul nem kommunikál	123	123
Modul nyomtató hiba	124	124			
Modul AC hiba	125	125			
Modul akku hiba	126	126			
Modul AUX hiba	127	127			
Kezelőhiány	128	128			
Modulhiány	129	129			
Jövőbeli használat	130 - 132	130 - 132			
Globális kombusz hiba	133	133			
Kombusz túlterhelés	134	134			
Jövőbeli használat	135	135			
Tárcsázó relé	136	136			
070	Óra	N/A		Óra	Perc

MEGJ. 1: 000 = Előfordul a rendszer minden engedélyezett partíciójában ([3031] szekció).

001 = Partíció 1 003 = Partíció 3 005 = Partíció 5 007 = Partíció 7 255 = A rendszer legalább egy engedélyezett partíciójában előfordul.

002 = Partíció 2 004 = Partíció 4 006 = Partíció 6 008 = Partíció 8

*: Ha egy kulcskapcsoló bemenetet használnak, a bemenetet „Eszközgomb eseményt generál nyitásra” vagy „Eszközgomb eseményt generál nyitásra és zárásra” eseményre kell definiálni. Ha távirányítót használ, a távirányítógombot Eszközgomb kapcsolónak kell definiálni.

** Ez az esemény nem használható modul PGM programozásra.

t: Eszközgomb eseményt aktiváló műveletek:

Eszközgomb esemény	Műveletek			
	Kezelő eszközgombok	Kulcskap. bemenetek (definíció = [3])	Kulcskap. bemenetek (definíció = [4])	Távírányító
Eszközgomb esemény 1	[1] & [2]	KK** bemenet 1 nyit	KK** bemenet 1 nyit	Eszközgomb 1 TI gomb [‡]
Eszközgomb esemény 2	[4] & [5]	KK** bemenet 2 nyit	KK** bemenet 1 zár	Eszközgomb 2 TI gomb [‡]
Eszközgomb esemény 3	[7] & [8]	KK** bemenet 3 nyit	KK** bemenet 2 nyit	Eszközgomb 3 TI gomb [‡]
Eszközgomb esemény 4	[CLEAR] és [0] vagy [*] és [0]	KK** bemenet 4 nyit	KK** bemenet 2 zár	Eszközgomb 4 TI gomb [‡]
Eszközgomb esemény 5	[2] & [3]	KK** bemenet 5 nyit	KK** bemenet 3 nyit	Eszközgomb 5 TI gomb [‡]
Eszközgomb esemény 6	[5] & [6]	KK** bemenet 6 nyit	KK** bemenet 3 zár	N/A
Eszközgomb esemény 7	[8] & [9]	KK** bemenet 7 nyit	KK** bemenet 4 nyit	N/A
Eszközgomb esemény 8	[0] & [ENTER] vagy [0] és [#]	KK** bemenet 8 nyit	KK** bemenet 4 zár	N/A
Eszközgomb esemény 9	N/A	KK** bemenet 9 nyit	KK** bemenet 5 nyit	N/A
Eszközgomb esemény 10	N/A	KK** bemenet 10 nyit	KK** bemenet 5 zár	N/A
Eszközgomb esemény 11	N/A	KK** bemenet 11 nyit	KK** bemenet 6 nyit	N/A
Eszközgomb esemény 12	N/A	KK** bemenet 12 nyit	KK** bemenet 6 zár	N/A
Eszközgomb esemény 13	N/A	KK** bemenet 13 nyit	KK** bemenet 7 nyit	N/A
Eszközgomb esemény 14	N/A	KK** bemenet 14 nyit	KK** bemenet 7 zár	N/A
Eszközgomb esemény 15	N/A	KK** bemenet 15 nyit	KK** bemenet 8 nyit	N/A
Eszközgomb esemény 16	N/A	KK** bemenet 16 nyit	KK** bemenet 8 zár	N/A
Eszközgomb esemény 17	N/A	KK** bemenet 17 nyit	KK** bemenet 9 nyit	N/A
Eszközgomb esemény 18	N/A	KK** bemenet 18 nyit	KK** bemenet 9 zár	N/A
↓	N/A	↓	↓	N/A
Eszközgomb esemény 31	N/A	KK** bemenet 31 nyit	KK** bemenet 16 nyit	N/A
Eszközgomb esemény 32	N/A	KK** bemenet 32 nyit	KK** bemenet 16 zár	N/A
Eszközgomb esemény 33	N/A	N/A	KK** bemenet 17 nyit	N/A
Eszközgomb esemény 34	N/A	N/A	KK** bemenet 17 zár	N/A
↓	N/A	N/A	↓	N/A
Eszközgomb esemény 63	N/A	N/A	KK** bemenet 32 nyit	N/A
Eszközgomb esemény 64	N/A	N/A	KK** bemenet 32 zár	N/A

** Kulcskapcsoló

‡ A távírányítógombok programozása az MG-RTX3 *Ismerető és telepítői kézikönyvében* található.

Bemenetsebességek

Szekció	Adat – Decimális érték (001 – 255)	Leírás	Alap
[0961]	__/_/___ (001 – 255) x 30 msec.	BEMENETSEBESSÉG BEMENET 01	600msec.
[0962]	__/_/___ (001 – 255) x 30 msec.	BEMENETSEBESSÉG BEMENET 02	600msec.
[0963]	__/_/___ (001 – 255) x 30 msec.	BEMENETSEBESSÉG BEMENET 03	600msec.
[0964]	__/_/___ (001 – 255) x 30 msec.	BEMENETSEBESSÉG BEMENET 04	600msec.
[0965]	__/_/___ (001 – 255) x 30 msec.	BEMENETSEBESSÉG BEMENET 05	600msec.
[0966]	__/_/___ (001 – 255) x 30 msec.	BEMENETSEBESSÉG BEMENET 06	600msec.
[0967]	__/_/___ (001 – 255) x 30 msec.	BEMENETSEBESSÉG BEMENET 07	600msec.
[0968]	__/_/___ (001 – 255) x 30 msec.	BEMENETSEBESSÉG BEMENET 08	600msec.
[0969]	__/_/___ (001 – 255) x 30 msec.	BEMENET 09 (BEMENET 01 ATZ-JE) BEMENETSEBESSÉGE	600msec.
[0970]	__/_/___ (001 – 255) x 30 msec.	BEMENET 10 (BEMENET 02 ATZ-JE) BEMENETSEBESSÉGE	600msec.
[0971]	__/_/___ (001 – 255) x 30 msec.	BEMENET 11 (BEMENET 03 ATZ-JE) BEMENETSEBESSÉGE	600msec.
[0972]	__/_/___ (001 – 255) x 30 msec.	BEMENET 12 (BEMENET 04 ATZ-JE) BEMENETSEBESSÉGE	600msec.
[0973]	__/_/___ (001 – 255) x 30 msec.	BEMENET 13 (BEMENET 05 ATZ-JE) BEMENETSEBESSÉGE	600msec.
[0974]	__/_/___ (001 – 255) x 30 msec.	BEMENET 14 (BEMENET 06 ATZ-JE) BEMENETSEBESSÉGE	600msec.
[0975]	__/_/___ (001 – 255) x 30 msec.	BEMENET 15 (BEMENET 07 ATZ-JE) BEMENETSEBESSÉGE	600msec.
[0976]	__/_/___ (001 – 255) x 30 msec.	BEMENET 16 (BEMENET 08 ATZ-JE) BEMENETSEBESSÉGE	600msec.

Telepítőkód programozás

Szekció	Adat	Leírás	Alap
[1000]	__/_/___/___/___	TELEPÍTŐKÓD ([3001] SEKCIÓ, <i>Telepítőzár</i> A 36. OLDALON)	000000

Felhasználókód opciók

[1001] – [1999] szekciók

A következő instrukciók részletezik a belépőkódok programozását LCD kezelőn. Programozza a Felhasználókód opciókat, Partíció hozzárendelést és Beléptető szolgáltatásokat a felhasználókra 001 és 999 között. A megfelelő kezelő Felhasználói kézikönyvében tájékozódhat, hogyan programozhatják az egyes felhasználók ezeket az értékeket. A felhasználók programozásáról Grafica kezelőn, a Grafica Felhasználói kézikönyvében tájékozódhat. A teljes Grafica Felhasználói kézikönyv honlapunkról letölthető a www.paradox.ca címen.



A felhasználó címkék programozásáról az LCD kezelő felhasználói útmutatójában olvashat.

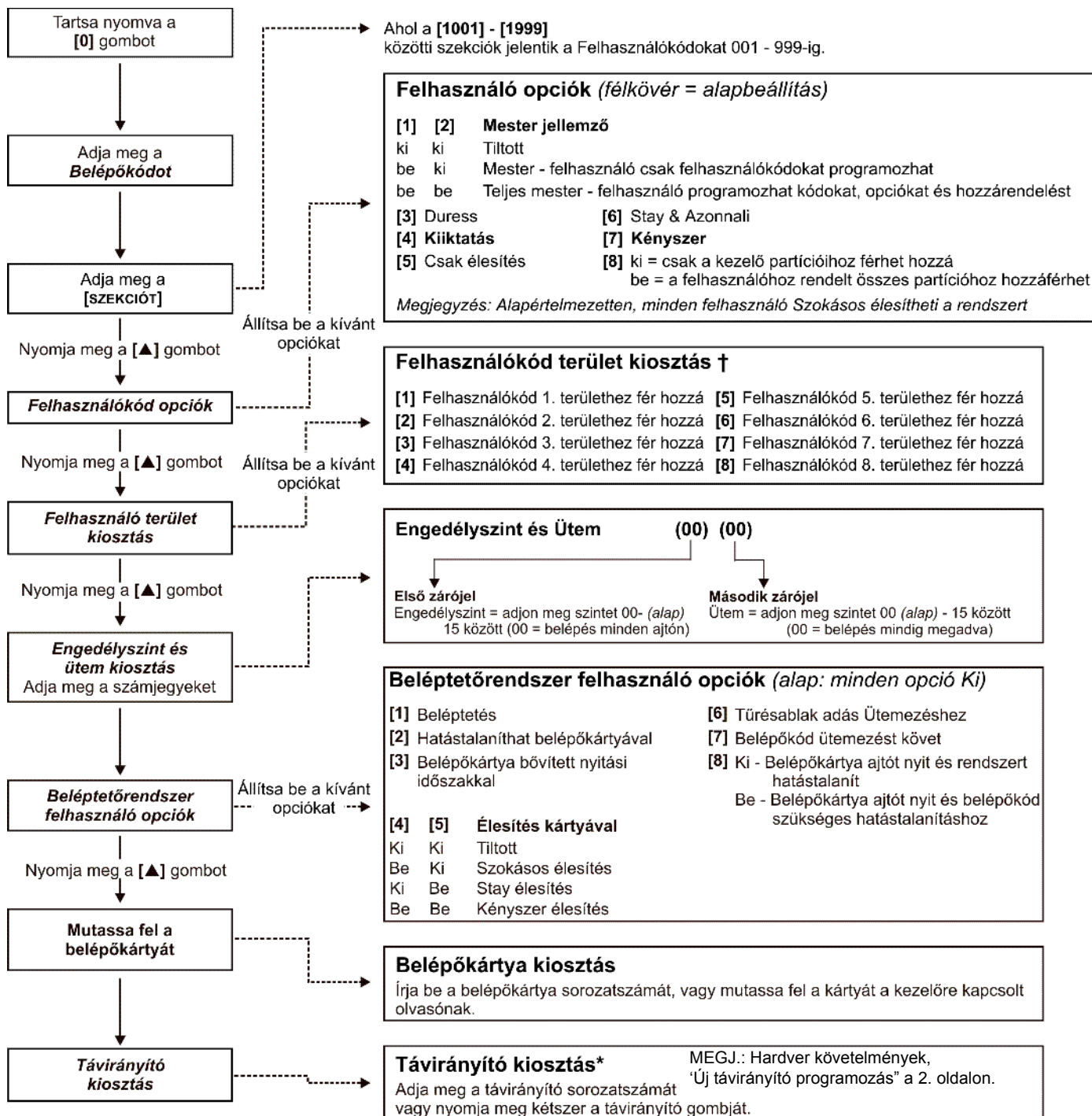

Az [ENTER] vagy a [▲] gombbal menthet és a következő szekcióba léphet

† Megjegyzés: Az alapértelmezett beállítás a felhasználóhoz rendelt partícióktól függ. Például, amikor a felhasználó (mester jellemzővel), akihez az 1. és 2. partíciót rendelték, felhasználókódot programoz, az 1. és 2. partíció lesz az alapbeállítás az új felhasználóra.
* Távírányítók a mesterkóddal is kiosztathatók.

Élesítés és hatástalanítás jelentéskódok

Ademco slow, Silent Knight fast, SESCOA, Ademco express vagy Pager formátumok:

Billentyűzze be a kívánt 2-jegyű hexa értéket (00-FF).

Ademco formátum:

A [4033] szekcióban programozhatók az alapértelmezett Ademco jelentéskódok *Automatikus jelentéskód programozás* a 50. oldalon. A megmaradt jelentéskódok programozásához vagy az alapértelmezettek változtatásához, lépjen az egyes szekciókba és írja be a kívánt 2-jegyű hexa értéket a *Contact ID jelentéskód lista* a 53. oldalon.

SIA formátum:

A [4033] szekcióban programozhatók a SIA jelentéskódok *Automatikus jelentéskód programozás* a 50. oldalon. A nem alapértelmezettre állított kódok manuálisan állíthatók alapértelmezettre, ha FF-et gépel a megfelelő szekcióba. Egy esemény jelentésének kikapcsolásához, írjon 00-át a megfelelő szekcióba.

Élesítés jelentéskódok

Szekció	Szekció	Szekció	Szekció
[2001] ___ Belépőkód 1	[2026] ___ Belépőkód 26	[2051] ___ Belépőkód 51	[2076] ___ Belépőkód 76
[2002] ___ Belépőkód 2	[2027] ___ Belépőkód 27	[2052] ___ Belépőkód 52	[2077] ___ Belépőkód 77
[2003] ___ Belépőkód 3	[2028] ___ Belépőkód 28	[2053] ___ Belépőkód 53	[2078] ___ Belépőkód 78
[2004] ___ Belépőkód 4	[2029] ___ Belépőkód 29	[2054] ___ Belépőkód 54	[2079] ___ Belépőkód 79
[2005] ___ Belépőkód 5	[2030] ___ Belépőkód 30	[2055] ___ Belépőkód 55	[2080] ___ Belépőkód 80
[2006] ___ Belépőkód 6	[2031] ___ Belépőkód 31	[2056] ___ Belépőkód 56	[2081] ___ Belépőkód 81
[2007] ___ Belépőkód 7	[2032] ___ Belépőkód 32	[2057] ___ Belépőkód 57	[2082] ___ Belépőkód 82
[2008] ___ Belépőkód 8	[2033] ___ Belépőkód 33	[2058] ___ Belépőkód 58	[2083] ___ Belépőkód 83
[2009] ___ Belépőkód 9	[2034] ___ Belépőkód 34	[2059] ___ Belépőkód 59	[2084] ___ Belépőkód 84
[2010] ___ Belépőkód 10	[2035] ___ Belépőkód 35	[2060] ___ Belépőkód 60	[2085] ___ Belépőkód 85
[2011] ___ Belépőkód 11	[2036] ___ Belépőkód 36	[2061] ___ Belépőkód 61	[2086] ___ Belépőkód 86
[2012] ___ Belépőkód 12	[2037] ___ Belépőkód 37	[2062] ___ Belépőkód 62	[2087] ___ Belépőkód 87
[2013] ___ Belépőkód 13	[2038] ___ Belépőkód 38	[2063] ___ Belépőkód 63	[2088] ___ Belépőkód 88
[2014] ___ Belépőkód 14	[2039] ___ Belépőkód 39	[2064] ___ Belépőkód 64	[2089] ___ Belépőkód 89
[2015] ___ Belépőkód 15	[2040] ___ Belépőkód 40	[2065] ___ Belépőkód 65	[2090] ___ Belépőkód 90
[2016] ___ Belépőkód 16	[2041] ___ Belépőkód 41	[2066] ___ Belépőkód 66	[2091] ___ Belépőkód 91
[2017] ___ Belépőkód 17	[2042] ___ Belépőkód 42	[2067] ___ Belépőkód 67	[2092] ___ Belépőkód 92
[2018] ___ Belépőkód 18	[2043] ___ Belépőkód 43	[2068] ___ Belépőkód 68	[2093] ___ Belépőkód 93
[2019] ___ Belépőkód 19	[2044] ___ Belépőkód 44	[2069] ___ Belépőkód 69	[2094] ___ Belépőkód 94
[2020] ___ Belépőkód 20	[2045] ___ Belépőkód 45	[2070] ___ Belépőkód 70	[2095] ___ Belépőkód 95
[2021] ___ Belépőkód 21	[2046] ___ Belépőkód 46	[2071] ___ Belépőkód 71	[2096] ___ Belépőkód 96
[2022] ___ Belépőkód 22	[2047] ___ Belépőkód 47	[2072] ___ Belépőkód 72	[2097] ___ Belépőkód 97
[2023] ___ Belépőkód 23	[2048] ___ Belépőkód 48	[2073] ___ Belépőkód 73	[2098] ___ Belépőkód 98
[2024] ___ Belépőkód 24	[2049] ___ Belépőkód 49	[2074] ___ Belépőkód 74	[2099] ___ Belépőkódok 99 - 999
[2025] ___ Belépőkód 25	[2050] ___ Belépőkód 50	[2075] ___ Belépőkód 75	

Hatástalanítás jelentéskódok

Szekció	Szekció	Szekció	Szekció
[2101] ___ Belépőkód 1	[2107] ___ Belépőkód 7	[2113] ___ Belépőkód 13	[2119] ___ Belépőkód 19
[2102] ___ Belépőkód 2	[2108] ___ Belépőkód 8	[2114] ___ Belépőkód 14	[2120] ___ Belépőkód 20
[2103] ___ Belépőkód 3	[2109] ___ Belépőkód 9	[2115] ___ Belépőkód 15	[2121] ___ Belépőkód 21
[2104] ___ Belépőkód 4	[2110] ___ Belépőkód 10	[2116] ___ Belépőkód 16	[2122] ___ Belépőkód 22
[2105] ___ Belépőkód 5	[2111] ___ Belépőkód 11	[2117] ___ Belépőkód 17	[2123] ___ Belépőkód 23
[2106] ___ Belépőkód 6	[2112] ___ Belépőkód 12	[2118] ___ Belépőkód 18	[2124] ___ Belépőkód 24

[2125]	__/_	Belépőkód 25	[2144]	__/_	Belépőkód 44	[2163]	__/_	Belépőkód 63	[2182]	__/_	Belépőkód 82
[2126]	__/_	Belépőkód 26	[2145]	__/_	Belépőkód 45	[2164]	__/_	Belépőkód 64	[2183]	__/_	Belépőkód 83
[2127]	__/_	Belépőkód 27	[2146]	__/_	Belépőkód 46	[2165]	__/_	Belépőkód 65	[2184]	__/_	Belépőkód 84
[2128]	__/_	Belépőkód 28	[2147]	__/_	Belépőkód 47	[2166]	__/_	Belépőkód 66	[2185]	__/_	Belépőkód 85
[2129]	__/_	Belépőkód 29	[2148]	__/_	Belépőkód 48	[2167]	__/_	Belépőkód 67	[2186]	__/_	Belépőkód 86
[2130]	__/_	Belépőkód 30	[2149]	__/_	Belépőkód 49	[2168]	__/_	Belépőkód 68	[2187]	__/_	Belépőkód 87
[2131]	__/_	Belépőkód 31	[2150]	__/_	Belépőkód 50	[2169]	__/_	Belépőkód 69	[2188]	__/_	Belépőkód 88
[2132]	__/_	Belépőkód 32	[2151]	__/_	Belépőkód 51	[2170]	__/_	Belépőkód 70	[2189]	__/_	Belépőkód 89
[2133]	__/_	Belépőkód 33	[2152]	__/_	Belépőkód 52	[2171]	__/_	Belépőkód 71	[2190]	__/_	Belépőkód 90
[2134]	__/_	Belépőkód 34	[2153]	__/_	Belépőkód 53	[2172]	__/_	Belépőkód 72	[2191]	__/_	Belépőkód 91
[2135]	__/_	Belépőkód 35	[2154]	__/_	Belépőkód 54	[2173]	__/_	Belépőkód 73	[2192]	__/_	Belépőkód 92
[2136]	__/_	Belépőkód 36	[2155]	__/_	Belépőkód 55	[2174]	__/_	Belépőkód 74	[2193]	__/_	Belépőkód 93
[2137]	__/_	Belépőkód 37	[2156]	__/_	Belépőkód 56	[2175]	__/_	Belépőkód 75	[2194]	__/_	Belépőkód 94
[2138]	__/_	Belépőkód 38	[2157]	__/_	Belépőkód 57	[2176]	__/_	Belépőkód 76	[2195]	__/_	Belépőkód 95
[2139]	__/_	Belépőkód 39	[2158]	__/_	Belépőkód 58	[2177]	__/_	Belépőkód 77	[2196]	__/_	Belépőkód 96
[2140]	__/_	Belépőkód 40	[2159]	__/_	Belépőkód 59	[2178]	__/_	Belépőkód 78	[2197]	__/_	Belépőkód 97
[2141]	__/_	Belépőkód 41	[2160]	__/_	Belépőkód 60	[2179]	__/_	Belépőkód 79	[2198]	__/_	Belépőkód 98
[2142]	__/_	Belépőkód 42	[2161]	__/_	Belépőkód 61	[2180]	__/_	Belépőkód 80	[2199]	__/_	Belépőkódok 99 - 999
[2143]	__/_	Belépőkód 43	[2162]	__/_	Belépőkód 62	[2181]	__/_	Belépőkód 81			

Beléptetőrendszer szekciók

Ajtó hozzárendelése a rendszerhez

Ezekkel az ajtókkal programozhatók az Engedélyszintek a [2601] - [2615] közötti szekciókban. Ha egy ajtót kíván a riasztórendszerhez kapcsolni, telepítsen nyitászérzőkört és rendelje zónához a Zóna programozással. **MEGJ.:** Az Ajtó számozás oszlop alatt (alul), adja meg a Beléptető modul vagy kezelő 8-jegyű sorszámát.

Ajtó számozás			Ajtó opciók		Ajtócímkék	
Ajtószám	Szekció	Sorozatszám	Szekció	Opció	Szekció	Címke
Ajtó 01	[2201]	__/_	[2251]	1 2 3 4 5 * * *	[2301]	__/_
Ajtó 02	[2202]	__/_	[2252]	1 2 3 4 5 * * *	[2302]	__/_
Ajtó 03	[2203]	__/_	[2253]	1 2 3 4 5 * * *	[2303]	__/_
Ajtó 04	[2204]	__/_	[2254]	1 2 3 4 5 * * *	[2304]	__/_
Ajtó 05	[2205]	__/_	[2255]	1 2 3 4 5 * * *	[2305]	__/_
Ajtó 06	[2206]	__/_	[2256]	1 2 3 4 5 * * *	[2306]	__/_
Ajtó 07	[2207]	__/_	[2257]	1 2 3 4 5 * * *	[2307]	__/_
Ajtó 08	[2208]	__/_	[2258]	1 2 3 4 5 * * *	[2308]	__/_
Ajtó 09	[2209]	__/_	[2259]	1 2 3 4 5 * * *	[2309]	__/_
Ajtó 10	[2210]	__/_	[2260]	1 2 3 4 5 * * *	[2310]	__/_
Ajtó 11	[2211]	__/_	[2261]	1 2 3 4 5 * * *	[2311]	__/_
Ajtó 12	[2212]	__/_	[2262]	1 2 3 4 5 * * *	[2312]	__/_
Ajtó 13	[2213]	__/_	[2263]	1 2 3 4 5 * * *	[2313]	__/_
Ajtó 14	[2214]	__/_	[2264]	1 2 3 4 5 * * *	[2314]	__/_
Ajtó 15	[2215]	__/_	[2265]	1 2 3 4 5 * * *	[2315]	__/_
Ajtó 16	[2216]	__/_	[2266]	1 2 3 4 5 * * *	[2316]	__/_
Ajtó 17	[2217]	__/_	[2267]	1 2 3 4 5 * * *	[2317]	__/_
Ajtó 18	[2218]	__/_	[2268]	1 2 3 4 5 * * *	[2318]	__/_

Ajtó 19	[2219]	_/ _/ _/ _/ _/ _/	[2269]	1 2 3 4 5 * * *	[2319]	_/ _/ _/ _/ _/ _/
Ajtó 20	[2220]	_/ _/ _/ _/ _/ _/	[2270]	1 2 3 4 5 * * *	[2320]	_/ _/ _/ _/ _/ _/
Ajtó 21	[2221]	_/ _/ _/ _/ _/ _/	[2271]	1 2 3 4 5 * * *	[2321]	_/ _/ _/ _/ _/ _/
Ajtó 22	[2222]	_/ _/ _/ _/ _/ _/	[2272]	1 2 3 4 5 * * *	[2322]	_/ _/ _/ _/ _/ _/
Ajtó 23	[2223]	_/ _/ _/ _/ _/ _/	[2273]	1 2 3 4 5 * * *	[2323]	_/ _/ _/ _/ _/ _/
Ajtó 24	[2224]	_/ _/ _/ _/ _/ _/	[2274]	1 2 3 4 5 * * *	[2324]	_/ _/ _/ _/ _/ _/
Ajtó 25	[2225]	_/ _/ _/ _/ _/ _/	[2275]	1 2 3 4 5 * * *	[2325]	_/ _/ _/ _/ _/ _/
Ajtó 26	[2226]	_/ _/ _/ _/ _/ _/	[2276]	1 2 3 4 5 * * *	[2326]	_/ _/ _/ _/ _/ _/
Ajtó 27	[2227]	_/ _/ _/ _/ _/ _/	[2277]	1 2 3 4 5 * * *	[2327]	_/ _/ _/ _/ _/ _/
Ajtó 28	[2228]	_/ _/ _/ _/ _/ _/	[2278]	1 2 3 4 5 * * *	[2328]	_/ _/ _/ _/ _/ _/
Ajtó 29	[2229]	_/ _/ _/ _/ _/ _/	[2279]	1 2 3 4 5 * * *	[2329]	_/ _/ _/ _/ _/ _/
Ajtó 30	[2230]	_/ _/ _/ _/ _/ _/	[2280]	1 2 3 4 5 * * *	[2330]	_/ _/ _/ _/ _/ _/
Ajtó 31	[2231]	_/ _/ _/ _/ _/ _/	[2281]	1 2 3 4 5 * * *	[2331]	_/ _/ _/ _/ _/ _/
Ajtó 32	[2232]	_/ _/ _/ _/ _/ _/	[2282]	1 2 3 4 5 * * *	[2332]	_/ _/ _/ _/ _/ _/

Ajtó opciók:

[1] „VAGY/ÉS” Ajtó belépés - Minden ajtó programozható úgy, hogy csak azoknak a kártyáknak adjon belépést, melyek hozzá vannak rendelve az ajtó legalább egy partíciójához („VAGY” belépés) vagy az ajtó minden partíciójához („ÉS” belépés). Ha bekapcsolja az [1] opciót, az ajtó „VAGY” belépés módban lesz. Kikapcsolva az [1] opciót, az ajtó „ÉS” belépés módban lesz.

[2] Felhasználókód belépés - Amikor a [2] opció tiltva, a felhasználónak fel kell mutatnia az ajtó olvasójának a belépőkártyát a belépéshez. Amikor a [2] opció engedélyezett, nem szükséges az olvasó a belépéshez a vezérelt ajtón. A vezérelt ajtón történő belépéshez, a felhasználónak meg kell adnia belépőkódját, majd megnyomni az [ACC] gombot. (csak EVO641 / EVO641R kezelő)

[3] Kártya és Kód belépés - Ha bekapcsolja a [3] opciót, érvényes belépőkártyát és érvényes felhasználókódot is használni kell. A belépőkártyának és a felhasználó belépőkódnak ugyanahhoz a felhasználóhoz kell tartoznia. Ha kikapcsolja a [3] opciót, a belépéshez vagy belépőkártya vagy felhasználó belépőkód elegendő. (csak olvasós LCD kezelővel, vagy PosiPIN™ olvasóval)

[4] Élesítés tiltás ajtón - Amikor a [4] opció engedélyezett, az ajtó olvasója nem használható a rendszer élesítésére, még ha a belépőkártya rendelkezik is engedélyezett élesítés opcióval.

[5] Hatástalanítás tiltás ajtón - Amikor az [5] opció engedélyezett, az ajtó olvasója nem használható a rendszer hatástalanítására, még ha a belépőkártya rendelkezik is engedélyezett hatástalanítás opcióval.

Ütemezés programozás

Minden ütem meghatározza, mikor kaphatnak a felhasználók belépést. Ütem 001 - 015 (szekciók [2401] - [2415] között) az Elsődleges ütemek. Csak az Elsődleges ütemeket lehet Felhasználó belépőkódhoz rendelni. Ütem 016- 032 (szekciók [2416] - [2432] között) a Másodlagos ütemek. A Másodlagos ütemeket nem lehet Felhasználó belépőkódhoz rendelni, és csak tartalék ütemként használhatók.

Szekció	Ütem	Időtartam	Start idő (-tól)	Vége idő (-ig)	Nap (BE vagy KI kapcsolható)								
					V	H	K	Sz	Cs	P	Szo	SzN	
ELSŐDLEGES ÜTEMEK	[2401]	001	Ütem A	_____ : _____	_____ : _____	1	2	3	4	5	6	7	8
		Ütem B	_____ : _____	_____ : _____	1	2	3	4	5	6	7	8	
	[2402]	002	Ütem A	_____ : _____	_____ : _____	1	2	3	4	5	6	7	8
		Ütem B	_____ : _____	_____ : _____	1	2	3	4	5	6	7	8	
	[2403]	003	Ütem A	_____ : _____	_____ : _____	1	2	3	4	5	6	7	8
		Ütem B	_____ : _____	_____ : _____	1	2	3	4	5	6	7	8	
	[2404]	004	Ütem A	_____ : _____	_____ : _____	1	2	3	4	5	6	7	8
		Ütem B	_____ : _____	_____ : _____	1	2	3	4	5	6	7	8	
	[2405]	005	Ütem A	_____ : _____	_____ : _____	1	2	3	4	5	6	7	8
		Ütem B	_____ : _____	_____ : _____	1	2	3	4	5	6	7	8	
	[2406]	006	Ütem A	_____ : _____	_____ : _____	1	2	3	4	5	6	7	8
		Ütem B	_____ : _____	_____ : _____	1	2	3	4	5	6	7	8	
	[2407]	007	Ütem A	_____ : _____	_____ : _____	1	2	3	4	5	6	7	8
		Ütem B	_____ : _____	_____ : _____	1	2	3	4	5	6	7	8	
	[2408]	008	Ütem A	_____ : _____	_____ : _____	1	2	3	4	5	6	7	8
		Ütem B	_____ : _____	_____ : _____	1	2	3	4	5	6	7	8	
	[2409]	009	Ütem A	_____ : _____	_____ : _____	1	2	3	4	5	6	7	8
		Ütem B	_____ : _____	_____ : _____	1	2	3	4	5	6	7	8	
	[2410]	010	Ütem A	_____ : _____	_____ : _____	1	2	3	4	5	6	7	8
		Ütem B	_____ : _____	_____ : _____	1	2	3	4	5	6	7	8	
	[2411]	011	Ütem A	_____ : _____	_____ : _____	1	2	3	4	5	6	7	8
		Ütem B	_____ : _____	_____ : _____	1	2	3	4	5	6	7	8	
	[2412]	012	Ütem A	_____ : _____	_____ : _____	1	2	3	4	5	6	7	8

Szekció	Ütem	Időtartam	Start idő (-tól)	Vége idő (-ig)	Nap (BE vagy KI kapcsolható)							
					V	H	K	Sz	Cs	P	Szo	SzN
[2413]	013	Ütem B	_____ : _____	_____ : _____	1	2	3	4	5	6	7	8
		Ütem A	_____ : _____	_____ : _____	1	2	3	4	5	6	7	8
[2414]	014	Ütem B	_____ : _____	_____ : _____	1	2	3	4	5	6	7	8
		Ütem A	_____ : _____	_____ : _____	1	2	3	4	5	6	7	8
[2415]	015	Ütem B	_____ : _____	_____ : _____	1	2	3	4	5	6	7	8
		Ütem A	_____ : _____	_____ : _____	1	2	3	4	5	6	7	8
[2416]	016	Ütem B	_____ : _____	_____ : _____	1	2	3	4	5	6	7	8
		Ütem A	_____ : _____	_____ : _____	1	2	3	4	5	6	7	8
[2417]	017	Ütem B	_____ : _____	_____ : _____	1	2	3	4	5	6	7	8
		Ütem A	_____ : _____	_____ : _____	1	2	3	4	5	6	7	8
[2418]	018	Ütem B	_____ : _____	_____ : _____	1	2	3	4	5	6	7	8
		Ütem A	_____ : _____	_____ : _____	1	2	3	4	5	6	7	8
[2419]	019	Ütem B	_____ : _____	_____ : _____	1	2	3	4	5	6	7	8
		Ütem A	_____ : _____	_____ : _____	1	2	3	4	5	6	7	8
[2420]	020	Ütem B	_____ : _____	_____ : _____	1	2	3	4	5	6	7	8
		Ütem A	_____ : _____	_____ : _____	1	2	3	4	5	6	7	8
[2421]	021	Ütem B	_____ : _____	_____ : _____	1	2	3	4	5	6	7	8
		Ütem A	_____ : _____	_____ : _____	1	2	3	4	5	6	7	8
[2422]	022	Ütem B	_____ : _____	_____ : _____	1	2	3	4	5	6	7	8
		Ütem A	_____ : _____	_____ : _____	1	2	3	4	5	6	7	8
[2423]	023	Ütem B	_____ : _____	_____ : _____	1	2	3	4	5	6	7	8
		Ütem A	_____ : _____	_____ : _____	1	2	3	4	5	6	7	8
[2424]	024	Ütem B	_____ : _____	_____ : _____	1	2	3	4	5	6	7	8
		Ütem A	_____ : _____	_____ : _____	1	2	3	4	5	6	7	8
[2425]	025	Ütem B	_____ : _____	_____ : _____	1	2	3	4	5	6	7	8
		Ütem A	_____ : _____	_____ : _____	1	2	3	4	5	6	7	8
[2426]	026	Ütem B	_____ : _____	_____ : _____	1	2	3	4	5	6	7	8
		Ütem A	_____ : _____	_____ : _____	1	2	3	4	5	6	7	8
[2427]	027	Ütem B	_____ : _____	_____ : _____	1	2	3	4	5	6	7	8
		Ütem A	_____ : _____	_____ : _____	1	2	3	4	5	6	7	8
[2428]	028	Ütem B	_____ : _____	_____ : _____	1	2	3	4	5	6	7	8
		Ütem A	_____ : _____	_____ : _____	1	2	3	4	5	6	7	8
[2429]	029	Ütem B	_____ : _____	_____ : _____	1	2	3	4	5	6	7	8
		Ütem A	_____ : _____	_____ : _____	1	2	3	4	5	6	7	8
[2430]	030	Ütem B	_____ : _____	_____ : _____	1	2	3	4	5	6	7	8
		Ütem A	_____ : _____	_____ : _____	1	2	3	4	5	6	7	8
[2431]	031	Ütem B	_____ : _____	_____ : _____	1	2	3	4	5	6	7	8
		Ütem A	_____ : _____	_____ : _____	1	2	3	4	5	6	7	8
[2432]	032	Ütem B	_____ : _____	_____ : _____	1	2	3	4	5	6	7	8
		Ütem A	_____ : _____	_____ : _____	1	2	3	4	5	6	7	8

MÁSODLAGOS ÜTEMEK



Az ütem Start és Vége ideje nem léphet át másik napra. Például, egyik nap du.10-től másnap de.6-ig tartó műszak programozásához a következőképpen kell programozni az A ütemet: Start idő 22:00 és Vége idő 23:59, majd B ütem Start idő 00:00 és Vége idő 06:00. Az ütem nem szakad meg 23:59 és 00:00 között.

Tartalék ütemek

Minden programozott ütem (Ütemezés programozás a 32. oldalon) biztonsági másolható vagy másik ütemhez kapcsolható. A tartalék akkor használatos amikor az első ütem érvénytelen. Adja meg a tartalékként használt ütem 3-jegyű számát. *Pl: Szeretné ha Ütem 001 tartaléka Ütem 011 lenne. A [2501] szekcióban írja be a 011 számot.*

A központ ellenőrzi 8 összekapcsolt ütemet, egymás után, amíg meghatározza, hogy a kártya vagy a kód érvénytelen. *Pl: Ha Ütem 001 Ütem 005-höz kapcsolts és Ütem 005 pedig Ütem 030-hoz, a központ ellenőrzi Ütem 001-et, 005-öt és 030-at.*

Szekció	Szekció	Szekció	Szekció
[2501] _/_/_ Ütem 001	[2509] _/_/_ Ütem 009	[2517] _/_/_ Ütem 017	[2525] _/_/_ Ütem 025
[2502] _/_/_ Ütem 002	[2510] _/_/_ Ütem 010	[2518] _/_/_ Ütem 018	[2526] _/_/_ Ütem 026
[2503] _/_/_ Ütem 003	[2511] _/_/_ Ütem 011	[2519] _/_/_ Ütem 019	[2527] _/_/_ Ütem 027
[2504] _/_/_ Ütem 004	[2512] _/_/_ Ütem 012	[2520] _/_/_ Ütem 020	[2528] _/_/_ Ütem 028
[2505] _/_/_ Ütem 005	[2513] _/_/_ Ütem 013	[2521] _/_/_ Ütem 021	[2529] _/_/_ Ütem 029
[2506] _/_/_ Ütem 006	[2514] _/_/_ Ütem 014	[2522] _/_/_ Ütem 022	[2530] _/_/_ Ütem 030
[2507] _/_/_ Ütem 007	[2515] _/_/_ Ütem 015	[2523] _/_/_ Ütem 023	[2531] _/_/_ Ütem 031
[2508] _/_/_ Ütem 008	[2516] _/_/_ Ütem 016	[2524] _/_/_ Ütem 024	[2532] _/_/_ Ütem 032

Engedélyszintek programozása

Minden Engedélyszint Beléptető ajtók kombinációja. Például, ha az [1] opciót az Első képernyőn engedélyezték a [2601] szekcióban, Szint 01 csak Ajtó 01-en ad belépést.

Szekció	Szint	Belépés ajtón (kapcsolja BE vagy KI a belépést):			
		Első képernyő Ajtók 01 - 08	Második képernyő Ajtók 09 - 16	Harmadik képernyő Ajtók 17 - 24	Negyedik képernyő Ajtók 25 - 32
[2601]	01	1 2 3 4 5 6 7 8	1 2 3 4 5 6 7 8	1 2 3 4 5 6 7 8	1 2 3 4 5 6 7 8
[2602]	02	1 2 3 4 5 6 7 8	1 2 3 4 5 6 7 8	1 2 3 4 5 6 7 8	1 2 3 4 5 6 7 8
[2603]	03	1 2 3 4 5 6 7 8	1 2 3 4 5 6 7 8	1 2 3 4 5 6 7 8	1 2 3 4 5 6 7 8
[2604]	04	1 2 3 4 5 6 7 8	1 2 3 4 5 6 7 8	1 2 3 4 5 6 7 8	1 2 3 4 5 6 7 8
[2605]	05	1 2 3 4 5 6 7 8	1 2 3 4 5 6 7 8	1 2 3 4 5 6 7 8	1 2 3 4 5 6 7 8
[2606]	06	1 2 3 4 5 6 7 8	1 2 3 4 5 6 7 8	1 2 3 4 5 6 7 8	1 2 3 4 5 6 7 8
[2607]	07	1 2 3 4 5 6 7 8	1 2 3 4 5 6 7 8	1 2 3 4 5 6 7 8	1 2 3 4 5 6 7 8
[2608]	08	1 2 3 4 5 6 7 8	1 2 3 4 5 6 7 8	1 2 3 4 5 6 7 8	1 2 3 4 5 6 7 8
[2609]	09	1 2 3 4 5 6 7 8	1 2 3 4 5 6 7 8	1 2 3 4 5 6 7 8	1 2 3 4 5 6 7 8
[2610]	10	1 2 3 4 5 6 7 8	1 2 3 4 5 6 7 8	1 2 3 4 5 6 7 8	1 2 3 4 5 6 7 8
[2611]	11	1 2 3 4 5 6 7 8	1 2 3 4 5 6 7 8	1 2 3 4 5 6 7 8	1 2 3 4 5 6 7 8
[2612]	12	1 2 3 4 5 6 7 8	1 2 3 4 5 6 7 8	1 2 3 4 5 6 7 8	1 2 3 4 5 6 7 8
[2613]	13	1 2 3 4 5 6 7 8	1 2 3 4 5 6 7 8	1 2 3 4 5 6 7 8	1 2 3 4 5 6 7 8
[2614]	14	1 2 3 4 5 6 7 8	1 2 3 4 5 6 7 8	1 2 3 4 5 6 7 8	1 2 3 4 5 6 7 8
[2615]	15	1 2 3 4 5 6 7 8	1 2 3 4 5 6 7 8	1 2 3 4 5 6 7 8	1 2 3 4 5 6 7 8

Szabadnap programozás

Amikor az [SzN] engedélyezett egy ütemben (29. oldal), a felhasználók az alábbi szekciókban programozott napokon léphetnek be:

Szekció	Hónap	Nap			
		Első képernyő Nap 01 - 08	Második képernyő Napok 09 - 16	Harmadik képernyő Napok 17 - 24	Negyedik képernyő Napok 25 - 31
[2701]	Január	1 2 3 4 5 6 7 8	1 2 3 4 5 6 7 8	1 2 3 4 5 6 7 8	1 2 3 4 5 6 7 *
[2702]	Február	1 2 3 4 5 6 7 8	1 2 3 4 5 6 7 8	1 2 3 4 5 6 7 8	1 2 3 4 5 6 7 *
[2703]	Március	1 2 3 4 5 6 7 8	1 2 3 4 5 6 7 8	1 2 3 4 5 6 7 8	1 2 3 4 5 6 7 *
[2704]	Április	1 2 3 4 5 6 7 8	1 2 3 4 5 6 7 8	1 2 3 4 5 6 7 8	1 2 3 4 5 6 7 *
[2705]	Május	1 2 3 4 5 6 7 8	1 2 3 4 5 6 7 8	1 2 3 4 5 6 7 8	1 2 3 4 5 6 7 *
[2706]	Június	1 2 3 4 5 6 7 8	1 2 3 4 5 6 7 8	1 2 3 4 5 6 7 8	1 2 3 4 5 6 7 *
[2707]	Július	1 2 3 4 5 6 7 8	1 2 3 4 5 6 7 8	1 2 3 4 5 6 7 8	1 2 3 4 5 6 7 *
[2708]	Augusztus	1 2 3 4 5 6 7 8	1 2 3 4 5 6 7 8	1 2 3 4 5 6 7 8	1 2 3 4 5 6 7 *
[2709]	Szeptember	1 2 3 4 5 6 7 8	1 2 3 4 5 6 7 8	1 2 3 4 5 6 7 8	1 2 3 4 5 6 7 *
[2710]	Október	1 2 3 4 5 6 7 8	1 2 3 4 5 6 7 8	1 2 3 4 5 6 7 8	1 2 3 4 5 6 7 *
[2711]	November	1 2 3 4 5 6 7 8	1 2 3 4 5 6 7 8	1 2 3 4 5 6 7 8	1 2 3 4 5 6 7 *
[2712]	December	1 2 3 4 5 6 7 8	1 2 3 4 5 6 7 8	1 2 3 4 5 6 7 8	1 2 3 4 5 6 7 *

Kezelő számozás

A [2801] - [2832] közötti szekciók szigorúan a kezelő azonosítására szolgálnak az eseménytárban. Adja meg a kezelő 8-jegyű sorozatszámát, amelyik a kezelő x (1 – 32) címkejű legyen. Az eseménytár megjeleníti a kezelőhöz tartozó eseményeket mint kezelő 1, kezelő 2 stb.

Szekció	Kezelő #	Sorozatszám	Szekció	Kezelő #	Sorozatszám	Szekció	Kezelő #	Sorozatszám
[2801]	Kezelő 1	_/ / _ / _ / _ / _ / _ / _ / _	[2812]	Kezelő 12	_/ / _ / _ / _ / _ / _ / _ / _	[2823]	Kezelő 23	_/ / _ / _ / _ / _ / _ / _ / _
[2802]	Kezelő 2	_/ / _ / _ / _ / _ / _ / _ / _	[2813]	Kezelő 13	_/ / _ / _ / _ / _ / _ / _ / _	[2824]	Kezelő 24	_/ / _ / _ / _ / _ / _ / _ / _
[2803]	Kezelő 3	_/ / _ / _ / _ / _ / _ / _ / _	[2814]	Kezelő 14	_/ / _ / _ / _ / _ / _ / _ / _	[2825]	Kezelő 25	_/ / _ / _ / _ / _ / _ / _ / _
[2804]	Kezelő 4	_/ / _ / _ / _ / _ / _ / _ / _	[2815]	Kezelő 15	_/ / _ / _ / _ / _ / _ / _ / _	[2826]	Kezelő 26	_/ / _ / _ / _ / _ / _ / _ / _
[2805]	Kezelő 5	_/ / _ / _ / _ / _ / _ / _ / _	[2816]	Kezelő 16	_/ / _ / _ / _ / _ / _ / _ / _	[2827]	Kezelő 27	_/ / _ / _ / _ / _ / _ / _ / _
[2806]	Kezelő 6	_/ / _ / _ / _ / _ / _ / _ / _	[2817]	Kezelő 17	_/ / _ / _ / _ / _ / _ / _ / _	[2828]	Kezelő 28	_/ / _ / _ / _ / _ / _ / _ / _
[2807]	Kezelő 7	_/ / _ / _ / _ / _ / _ / _ / _	[2818]	Kezelő 18	_/ / _ / _ / _ / _ / _ / _ / _	[2829]	Kezelő 29	_/ / _ / _ / _ / _ / _ / _ / _
[2808]	Kezelő 8	_/ / _ / _ / _ / _ / _ / _ / _	[2819]	Kezelő 19	_/ / _ / _ / _ / _ / _ / _ / _	[2830]	Kezelő 30	_/ / _ / _ / _ / _ / _ / _ / _
[2809]	Kezelő 9	_/ / _ / _ / _ / _ / _ / _ / _	[2820]	Kezelő 20	_/ / _ / _ / _ / _ / _ / _ / _	[2831]	Kezelő 31	_/ / _ / _ / _ / _ / _ / _ / _
[2810]	Kezelő 10	_/ / _ / _ / _ / _ / _ / _ / _	[2821]	Kezelő 21	_/ / _ / _ / _ / _ / _ / _ / _	[2832]	Kezelő 32	_/ / _ / _ / _ / _ / _ / _ / _
[2811]	Kezelő 11	_/ / _ / _ / _ / _ / _ / _ / _	[2822]	Kezelő 22	_/ / _ / _ / _ / _ / _ / _ / _			

Új távirányító programozás

Maximum 16 különböző gombsablon állítható be, melyek külön felhasználókhöz rendelhetők. Minden felhasználó elő-programozott alapértelmezett gombsablonokkal: (1 B) (C 0) (0. sablon).

 Hardver követelmények, "Új távirányító programozás" a 2. oldalon.

Távirányító sablonok

Szekció	Sablon	Gombopciók	Szekció	Sablonszám	Gombopciók	Szekció	Leírás
[2900]	0. sablon	(_ /) (_ /)	[2908]	8. sablon	(_ /) (_ /)	[2940]	Alap gombsablon Gombsablont alapértelmezettnek lehet kiválasztani, ha a gombsablonokat jelképező (00)-(15) közötti értéket adnak meg a [2900]-[2915] közötti szekciókban.
[2901]	1. sablon	(_ /) (_ /)	[2909]	9. sablon	(_ /) (_ /)		
[2902]	2. sablon	(_ /) (_ /)	[2910]	10. sablon	(_ /) (_ /)		
[2903]	3. sablon	(_ /) (_ /)	[2911]	11. sablon	(_ /) (_ /)		
[2904]	4. sablon	(_ /) (_ /)	[2912]	12. sablon	(_ /) (_ /)	[2941]	Gombsablon felhasználóhoz rendelhető, ha a felhíváskor kiválasztják a felhasználót, majd a gombsablonokat jelképező (00)-(15) közötti értéket adnak meg a [2900]-[2915] közötti szekciókban. A 000 felhasználó kiválasztásával az összes felhasználó
[2905]	5. sablon	(_ /) (_ /)	[2913]	13. sablon	(_ /) (_ /)		
[2906]	6. sablon	(_ /) (_ /)	[2914]	14. sablon	(_ /) (_ /)		
[2907]	7. sablon	(_ /) (_ /)	[2915]	15. sablon	(_ /) (_ /)		

(1B) (C0) (00) (00) következő használat

	1. gomb	2. gomb	3. gomb	2.+3. gomb	Hatástalanítás
MG-REM1					
MG-REM2					
Alap (1 B) (C 0)	Szokásos élesítés	Eszköz gomb 1	Eszköz gomb 2	Tiltva	Hatástalanítás: nem módosítható

1. táblázat: Sablon bevitel

Belépés	Funkció	Belépés	Funkció
[0]	Gomb tiltva	[8]	Pánik 1
[1]	Szokásos élesítés	[9]	Pánik 2
[2]	Stay élesítés	A = [stay]	Pánik 3
[3]	Azonnali élesítve*	B = [force]	Eszközgomb 1
[4]	Kényszer élesítve*	C = [arm]	Eszközgomb 2
[5]	N/A	D = [disarm]	Eszközgomb 3
[6]	N/A	E = [byp]	Eszközgomb 4
[7]	N/A	F = [mem]	N/A

* V1.10 vagy újabb verzió

SZEKCIÓ [3031]: Partíció opciók 1

Opció	KI	BE
[1] Partíció 1	<input type="checkbox"/> Tiltva	△ Engedélyezett
[2] Partíció 2	△ Tiltva	<input type="checkbox"/> Engedélyezett
[3] Partíció 3	△ Tiltva	<input type="checkbox"/> Engedélyezett
[4] Partíció 4	△ Tiltva	<input type="checkbox"/> Engedélyezett
[5] Partíció 5 (csak EVO192)	△ Tiltva	<input type="checkbox"/> Engedélyezett
[6] Partíció 6 (csak EVO192)	△ Tiltva	<input type="checkbox"/> Engedélyezett
[7] Partíció 7 (csak EVO192)	△ Tiltva	<input type="checkbox"/> Engedélyezett
[8] Partíció 8 (csak EVO192)	△ Tiltva	<input type="checkbox"/> Engedélyezett

SZEKCIÓ [3032]: Partíció opciók 2

Opció	KI	BE
[1] Bell/Sziréna kimenet a 1. partícióban	<input type="checkbox"/> Tiltva	△ Engedélyezett
[2] Bell/Sziréna kimenet a 2. partícióban	△ Tiltva	<input type="checkbox"/> Engedélyezett
[3] Bell/Sziréna kimenet a 3. partícióban	△ Tiltva	<input type="checkbox"/> Engedélyezett
[4] Bell/Sziréna kimenet a 4. partícióban	△ Tiltva	<input type="checkbox"/> Engedélyezett
[5] Bell/Sziréna kimenet a 5. partícióban	△ Tiltva	<input type="checkbox"/> Engedélyezett
[6] Bell/Sziréna kimenet a 6. partícióban	△ Tiltva	<input type="checkbox"/> Engedélyezett
[7] Bell/Sziréna kimenet a 7. partícióban	△ Tiltva	<input type="checkbox"/> Engedélyezett
[8] Bell/Sziréna kimenet a 8. partícióban	△ Tiltva	<input type="checkbox"/> Engedélyezett

SZEKCIÓ [3033]: Rendszer opciók 3

Opció	KI	BE
[1] Többszörös művelet a felhasználó menüben	△ Tiltva	<input type="checkbox"/> Engedélyezett
[2] Felhasználókód hossz	△ Fix	<input type="checkbox"/> Rugalmas
[3] Felhasználókód hossz (ha [2] opció KI)	△ 4-jegyű	<input type="checkbox"/> 6-jegyű
[4] Táptakarékos mód	<input type="checkbox"/> Tiltva	△ Engedélyezett
[5] Kiiktatás nem jelenik meg, ha a rendszer éles	<input type="checkbox"/> Tiltva	△ Engedélyezett
[6] Hiba tárolás	△ Tiltva	<input type="checkbox"/> Engedélyezett
[7] EOL ellenállás vezetékes zónákon	△ Tiltva	<input type="checkbox"/> Engedélyezett
[8] (ATZ) Zóna duplázás	△ Tiltva	<input type="checkbox"/> Engedélyezett

SZEKCIÓ [3034]: Rendszer opciók 4

Opció	KI	BE
[1]&[2] Rádiós adó felügyelet opciók (.táblázat a 37.oldalon)	<input type="checkbox"/> Lásd, táblázat <input type="checkbox"/> Lásd, táblázat	<input type="checkbox"/> Lásd, táblázat <input type="checkbox"/> Lásd, táblázat
[3] Felügyeletvesztés hibát generál, ha kiiktatott rádiós zónán érzékeli	△ Igen	<input type="checkbox"/> Nem
[4] Élesítés tiltás rádiós adó felügyelet hibánál	△ Tiltva	<input type="checkbox"/> Engedélyezett
[5]&[6] Zóna és Modul szabotázs felismerés opciók (.táblázat a 37.oldalon)	<input type="checkbox"/> Lásd, táblázat <input type="checkbox"/> Lásd, táblázat	<input type="checkbox"/> Lásd, táblázat <input type="checkbox"/> Lásd, táblázat
[7] Szabotázst generál, ha kiiktatott zónán érzékeli	<input type="checkbox"/> Igen	△ Nem
[8] Élesítés tiltás szabotázs hibánál	△ Tiltva	<input type="checkbox"/> Engedélyezett

SZEKCIÓ [3035] : Rendszer opciók 5

Opció	KI	BE
[1] Élesítés tiltás AC hibánál	△ Tiltva	<input type="checkbox"/> Engedélyezett
[2] Élesítés tiltás akku hibánál	△ Tiltva	<input type="checkbox"/> Engedélyezett
[3] Élesítés tiltás Bell vagy Aux hibánál	△ Tiltva	<input type="checkbox"/> Engedélyezett
[4] Élesítés tiltás TLM hibánál	△ Tiltva	<input type="checkbox"/> Engedélyezett
[5] Élesítés tiltás modul hibánál	△ Tiltva	<input type="checkbox"/> Engedélyezett
[6] Ügyfélszám küldés	△ Partíció #	<input type="checkbox"/> Tel.szám
[7] Zóna állapot küldés soros porton*	△ Tiltva	<input type="checkbox"/> Engedélyezett
[8] Soros port Baud arány	<input type="checkbox"/> 38,400	△ 57,600

*Ezt az opciót néhány felügyeleti szoftver használja, például a Hiperterminál. WinLoad szoftverrel és nyomtatókkal mindig átküldik.

Rádiós adó felügyelet opciók (Szekció [3034]: [1] és [2] opciók)	
[1]	[2]
KI	KI - Tiltva (alap)
KI	BE - CSAK HIBÁT GENERÁL (AMIKOR ÉLESÍTETT VAGY HATÁSTALANÍTOTT)
BE	KI - Amikor hatástalanított: CSAK HIBÁT GENERÁL - Amikor élesített: Zóna riasztás típusát követ (9. oldal)
BE	BE - Amikor hatástalanított: HANGOS RIASZTÁST GENERÁL - Amikor élesített: Zóna riasztás típusát követ (9. oldal)

Zóna és Modul szabotázs felismerés opciók* ([3034] szekció: opció [5] és [6])	
[5]	[6]
KI	KI - Tiltva (alap)
KI	BE - CSAK HIBÁT GENERÁL (AMIKOR ÉLESÍTETT VAGY HATÁSTALANÍTOTT)
BE	KI - Amikor hatástalanított: CSAK HIBÁT GENERÁL - Amikor élesített: Zóna riasztás típusát követ (9. oldal) zóna szabotázsnál. Hibát generál modul szabotázsnál.
BE	BE - Amikor hatástalanított: HANGOS RIASZTÁST GENERÁL - Amikor élesített: Zóna riasztás típusát követ (9. oldal)

*Szabotázs felismeréshez a központ bekötéséről útmutatás, lásd 61. oldal.

Tárcsázó opciók

△ = alap beállítás

SZEKCIÓ [3036]: Tárcsázó opciók 1

Opció	KI	BE
[1]&[2] Telefonvonal felügyelet (TLM) - (lásd táblázat, alul)	<input type="checkbox"/> Lásd, táblázat	<input type="checkbox"/> Lásd, táblázat
[3] Tárcsázó (jelentés a távfelügyeletre)	△ Tiltva	<input type="checkbox"/> Engedélyezett
[4] Tárcsázási mód	<input type="checkbox"/> Pulse	△ Tone (DTMF)
[5] Impulzus arány (E.U. = Európa; N.A. = Észak Amerika)	<input type="checkbox"/> 1:2 (E.U.)	△ 1:1.5 (N.A.)
[6] Foglalt jelzés érzékelés	<input type="checkbox"/> Tiltva	△ Engedélyezett
[7] Pulse tárcsázásra vált az 5. kísérletre	△ Tiltva	<input type="checkbox"/> Engedélyezett
[8] Bell/sziréna kommunikációs hibára, ha a rendszer éles	△ Tiltva	<input type="checkbox"/> Engedélyezett

SZEKCIÓ [3037]: Tárcsázó opciók 2

Opció	KI	BE
[1] Visszahívás	△ Tiltva	<input type="checkbox"/> Engedélyezett
[2] Automatikus eseménytár küldés	△ Tiltva	<input type="checkbox"/> Engedélyezett
[3]&[4] Auto tesztjelentés küldés opciók (Auto tesztjelentés beállítások, 38. oldal)	<input type="checkbox"/> Lásd, táblázat	<input type="checkbox"/> Lásd, táblázat
[5] Kezelő csipog sikeres élesítés/hatástalanítás jelentésnél	△ Tiltva	<input type="checkbox"/> Engedélyezett
[6] Váltakozó tárcsázás	△ Tiltva	<input type="checkbox"/> Engedélyezett
[7] Tárcsahang késleltetés (ha nincs tárcsahang)	△ Kényszer tárcsázás	<input type="checkbox"/> Letesz
[8] Zóna visszaállítás jelentése BE = Zóna zárásra; KI = Sziréna letiltásra	△ Tiltva	<input type="checkbox"/> Engedélyezett

Telefonvonal felügyelet (TLM) opciók (Szekció [3036]; [1] és [2] opciók)

[1]	[2]
KI	KI Tiltva (alap)
KI	BE Amikor élesített: HANGOS RIASZTÁST GENERÁL
BE	KI Amikor élesített: HIBÁT GENERÁL
BE	BE TLM néma riasztás: HANGOSSÁ VÁLIK

Auto tesztjelentés küldés opciók (Szekció [3037]; [3] és [4] opciók)

[3]	[4]
KI	KI Mindig küldi a teszt jelentéskódot, a [3041] szekcióban programozott időben, ha a [3040] szekcióban programozott napok leteltek (alap).
KI	BE Amikor hatástalanított: Küldi a teszt jelentéskódot mindig, amikor a [3043] szekcióban programozott idő eltelt. Amikor élesített: Küldi a teszt jelentéskódot mindig, amikor a [3042] szekcióban programozott idő eltelt.
BE	KI A központ küldi a teszt jelentéskódot minden órában a [3041] szekcióban programozott percben (az utolsó két jegy). Vegye figyelembe, hogy a [3041] szekció első két jegye nem számít. Például, ha a [3041] szekcióba programozott érték 10:25, a teszt jelentéskód minden óra 25 percében kerül küldésre, pl. 11:25, 12:25 stb.
BE	BE A teszt jelentéskódot küldi a rendszer, ha az alább felsorolt második és harmadik opciók bármelyik feltétele (opció [3] = KI és [4] = BE / opció [3] = BE és [4] = KI) teljesülnek.

Egyéb opciók

△ = alap beállítás

SZEKCIÓ [3038]: Beléptető opciók

Opció	KI	BE
[1] Beléptetés	△ Tiltva	<input type="checkbox"/> Engedélyezett
[2] „Kilépés kérés” naplózása eseménytárba*	△ Tiltva	<input type="checkbox"/> Engedélyezett
[3] „Ajtó nyitva maradt visszaáll” naplózása eseménytárba	△ Tiltva	<input type="checkbox"/> Engedélyezett
[4] „Ajtó kényszer visszaáll” naplózása eseménytárba	△ Tiltva	<input type="checkbox"/> Engedélyezett
[5] Betörés riasztás kényszerített ajtón	△ Tiltva	<input type="checkbox"/> Engedélyezett
[6] Kilépés késleltetés kihagyása kártyás élesítésnél	△ Tiltva	<input type="checkbox"/> Engedélyezett
[7] Betörés riasztás nyitva maradt ajtón	△ Tiltva	<input type="checkbox"/> Engedélyezett
[8] Ki léphet be óravesztés alatt	△ Minden felhasználó	<input type="checkbox"/> Mesterek*



* Mivel a „Kilépés kérés” esemény gyakran előfordul, az Eseménytár gyorsan betelhet.

* Tartalmazza a 00 ütem engedélyű felhasználókat.

Ütemezés tűrés ablak

Szekció	Adat	Leírás	Alap
[3039]	__/_/__(x 1 perc)	ÜTEM TŰRÉS ABLAK	000

Auto tesztjelentés beállítások

Szekció	Adat	Leírás	Alap
[3040]	__/_/__(x 1 nap; 000 = Tiltva)	AUTO TESZTJELENTÉS	000
[3041]	__/_ : __/_ óra (00-23) és perc (00-59)	AUTO TESZTJELENTÉS IDEJE	00 : 00
[3042]	__/_/__(000 - 255 x 1 perc)	ÉLESÍTETT JELENTÉS KÉSLELTETÉS	5 perc
[3043]	__/_/__(000 - 255 x 1 perc)	HATÁSTALANÍTOTT JELENTÉS KÉSLELTETÉS	60 perc

Időzítések

Szekció	Adat	Leírás	Alap
[3051]	__/_/__(000 - 255)	CSÖRGÉS SZÁMLÁLÓ	008
[3052]	__/_/__(000 - 255 x 4 másodperc)	ÜZENETRÖGZÍTŐ ELHAGYÁS KÉSLELTETÉS	32 másodperc
[3053]	__/_/__(000 - 255 x 2 másodperc)	TLM HIBA IDŐZÍTŐ	32 másodperc
[3054]	__/_/__(000 - 127 x 1 másodperc)	KÉSLELTETÉS TÁRCSÁZÁSI KÍSÉRLETEK KÖZÖTT	20 másodperc
[3055]	__/_/__(000 - 255 x 1 másodperc; 000 = Azonnali jelentés)	RIASZTÁS KÜLDÉS KÉSLELTETÉS IDŐZÍTŐ	000
[3056]	__/_/__(000 - 255 x 1 kísérlet)	MAXIMÁLIS TÁRCSÁZÁSI KÍSÉRLET	8 kísérlet
[3057]	__/_/__(000 - 127 x 1 másodperc)	PAGER KÉSLELTETÉS ADATKÜLDÉS ELŐTT	20 másodperc
[3058]	__/_/__(000 - 255 x 1 perc; 000 = Azonnali jelentés)	TÁPHIBA JELENTÉS KÉSLELTETÉS	30 perc
[3059]	__/_/__(000 - 255 x 1 ismétlés; 000 = Nincs ismétlés)	PAGER JELENTÉSKÓD ÁTVITEL ISMÉTLÉS	000
[3060]	__/_/__(000 - 255 x 1 perc)	TÁPHIBA VISSZAÁLL KÉSLELTETÉS JELENTÉS	030 perc

Kommunikációs beállítások

Ügyfélszámok



Csak a SIA formátum támogatja a [0] = 0 jegyet az ügyfélszámokban. Ügyfélszámok, melyek más jelentés formátumot használnak, nem támogatják a [0] = 0 jegyet. Nyomja meg a [STAY] gombot = „A” betű kerül a helyre. Amikor SIA formátumot használ, és az Ügyfélszám küldés (opció [6] a [3035] szekcióban a 37. oldal) a partícióra vonatkozik, a központ csak a [3061] szekcióban programozott Partíció 1 ügyfélszámot használja, de a jelentés tartalmazza a partíciószámot

MSTN = Távfelügyelet telefonszám

Szekció	Adat – Hexa érték (0000 – FFFF)	Leírás	Alap
[3061]	__/_/__/__ (ha kevesebb 4 jegynél, nyomja meg az [ENTER] gombot)	ÜGYFÉLSZÁM 1 (PARTÍCIÓ 1* / MSTN 1†)	0000
[3062]	__/_/__/__ (ha kevesebb 4 jegynél, nyomja meg az [ENTER] gombot)	ÜGYFÉLSZÁM 2 (PARTÍCIÓ 2* / MSTN 2†)	0000
[3063]	__/_/__/__ (ha kevesebb 4 jegynél, nyomja meg az [ENTER] gombot)	ÜGYFÉLSZÁM 3 (PARTÍCIÓ 3* / MSTN 3†)	0000
[3064]	__/_/__/__ (ha kevesebb 4 jegynél, nyomja meg az [ENTER] gombot)	ÜGYFÉLSZÁM 4 (PARTÍCIÓ 4* / MSTN 4†)	0000
[3065]	__/_/__/__ (ha kevesebb 4 jegynél, nyomja meg az [ENTER] gombot)	ÜGYFÉLSZÁM 5 (PARTÍCIÓ 5* / N/A†)	0000
[3066]	__/_/__/__ (ha kevesebb 4 jegynél, nyomja meg az [ENTER] gombot)	ÜGYFÉLSZÁM 6 (PARTÍCIÓ 6* / N/A†)	0000
[3067]	__/_/__/__ (ha kevesebb 4 jegynél, nyomja meg az [ENTER] gombot)	ÜGYFÉLSZÁM 7 (PARTÍCIÓ 7* / N/A†)	0000
[3068]	__/_/__/__ (ha kevesebb 4 jegynél, nyomja meg az [ENTER] gombot)	ÜGYFÉLSZÁM 8 (PARTÍCIÓ 8* / N/A†)	0000

* Opció [6] a [3035] szekcióban tiltva.

† Opció [6] a [3035] szekcióban engedélyezett.

Jelentés formátumok

Szekció

[3070]

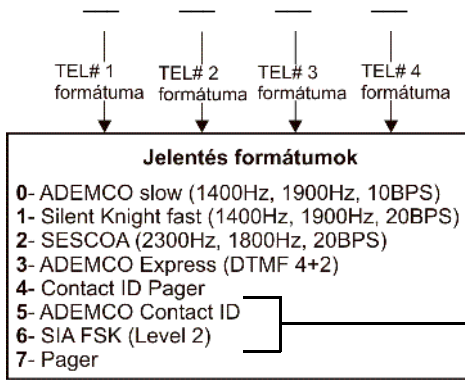

Leírás

JELENTÉS FORMÁTUMOK A TELEFONSZÁMOKRA 1-4-IG

Minden számra ugyanazt a formátumot használja. Csak a Pager formátum használható más jelentés formátumokkal.

→ *Bővebben lásd Automatikus jelentéskód programozás a 50. oldalon.*

Szekció Adat (Nyomja meg az [ENTER] gombot, ha kevesebb mint 32 jegy)

Leírás

- [3071] _____ TÁVFELÜGYELET/PAGER TELEFONSZÁM 1
 [3072] _____ TÁVFELÜGYELET/PAGER TELEFONSZÁM 2
 [3073] _____ TÁVFELÜGYELET/PAGER TELEFONSZÁM 3
 [3074] _____ TÁVFELÜGYELET/PAGER TELEFONSZÁM 4

! Észak-amerikai rendszereknél SIA vagy Contact ID jelentés formátum esetén, gépeljen *70-et, majd P (4mp szünet) vagy W (vár tárcsahangra) betűt a telefonszám előtt a [3071] - [3074] szekciókban, a hívásvárás kikapcsolásához.

Speciális telefonszám gombok					
Funkció	LCD	Grafica	Funkció	LCD	Grafica
*	[STAY]	[#] (nyomja meg a gombot annyiszor, amíg a kívánt betű/szimbólum feltűnik)	Törlés	[CLEAR]	Baloldali művelet gomb (Töröl)
#	[FORCE]		Törlés	[TRBL]	—
Tone tárcsázásra vált (T)	[ARM]		Törlés a kurzortól végig	[ACC]	—
Vár második tárcsahangra (W)	[DISARM]		Szököz	[MEM]	—
4mp szünet (P)	[BYP]		Külső vonalhoz tárcsázzon 9-t	9+[STAY]	—

Rendszer esemény hívásirány

△ = alap beállítás

SZEKCIÓ [3080]: Rendszer hibák és hiba visszaállítások

Opció	KI	BE
[1] Telefonszám 1 hívása	<input type="checkbox"/> Tiltva	△ Engedélyezett
[2] Telefonszám 2 hívása	△ Tiltva	<input type="checkbox"/> Engedélyezett
[3] Telefonszám 3 hívása	△ Tiltva	<input type="checkbox"/> Engedélyezett
[4] Telefonszám 4 hívása	△ Tiltva	<input type="checkbox"/> Engedélyezett
[5] Telefonszám 1 a tartalék	△ Tiltva	<input type="checkbox"/> Engedélyezett
[6] Telefonszám 2 a tartalék	△ Tiltva	<input type="checkbox"/> Engedélyezett
[7] Telefonszám 3 a tartalék	△ Tiltva	<input type="checkbox"/> Engedélyezett
[8] Telefonszám 4 a tartalék	△ Tiltva	<input type="checkbox"/> Engedélyezett

→ CSAK EGYIKET ENGEDÉLYEZZE

SZEKCIÓ [3081]: Speciális jelentés

Opció	KI	BE
[1] Telefonszám 1 hívása	<input type="checkbox"/> Tiltva	△ Engedélyezett
[2] Telefonszám 2 hívása	△ Tiltva	<input type="checkbox"/> Engedélyezett
[3] Telefonszám 3 hívása	△ Tiltva	<input type="checkbox"/> Engedélyezett
[4] Telefonszám 4 hívása	△ Tiltva	<input type="checkbox"/> Engedélyezett
[5] Telefonszám 1 a tartalék	△ Tiltva	<input type="checkbox"/> Engedélyezett
[6] Telefonszám 2 a tartalék	△ Tiltva	<input type="checkbox"/> Engedélyezett
[7] Telefonszám 3 a tartalék	△ Tiltva	<input type="checkbox"/> Engedélyezett
[8] Telefonszám 4 a tartalék	△ Tiltva	<input type="checkbox"/> Engedélyezett

→ CSAK EGYIKET ENGEDÉLYEZZE

Partíció beállítások

Szekció Partíció címke
 [3100] _____ Partíció 1
 [3200] _____ Partíció 2
 [3300] _____ Partíció 3
 [3400] _____ Partíció 4

Szekció Partíció címke
 [3500] _____ Partíció 5
 [3600] _____ Partíció 6
 [3700] _____ Partíció 7
 [3800] _____ Partíció 8

Auto élesítés idők

SZEKCIÓ [3101]: Partíció 1	SZEKCIÓ [3201]: Partíció 2	SZEKCIÓ [3301]: Partíció 3	SZEKCIÓ [3401]: Partíció 4
Óra (00-23) és perc (00-59) ___:___	Óra (00-23) és perc (00-59) ___:___	Óra (00-23) és perc (00-59) ___:___	Óra (00-23) és perc (00-59) ___:___
SZEKCIÓ [3501]: Partíció 5	SZEKCIÓ [3601]: Partíció 6	SZEKCIÓ [3701]: Partíció 7	SZEKCIÓ [3801]: Partíció 8
Óra (00-23) és perc (00-59) ___:___	Óra (00-23) és perc (00-59) ___:___	Óra (00-23) és perc (00-59) ___:___	Óra (00-23) és perc (00-59) ___:___

Élesítés jelentés ütemezések

(Ha a partíciót ütemen kívül élesítették, a központ küldi a Korai zárás [3916] és/vagy Késő zárni [3917] jelentéskódot; 48. oldal)

Szekció	Ütem	Időtartam	Start idő (-tól)	Vége idő (-ig)	Nap (BE vagy KI kapcsolható)							
					V	H	K	Sz	Cs	P	Szo	Szn
[3102] Partíció 1	001	Ütem A	_____:	_____:	1	2	3	4	5	6	7	8
		Ütem B	_____:	_____:	1	2	3	4	5	6	7	8
[3202] Partíció 2	002	Ütem A	_____:	_____:	1	2	3	4	5	6	7	8
		Ütem B	_____:	_____:	1	2	3	4	5	6	7	8
[3302] Partíció 3	003	Ütem A	_____:	_____:	1	2	3	4	5	6	7	8
		Ütem B	_____:	_____:	1	2	3	4	5	6	7	8
[3402] Partíció 4	004	Ütem A	_____:	_____:	1	2	3	4	5	6	7	8
		Ütem B	_____:	_____:	1	2	3	4	5	6	7	8
[3502] Partíció 5	005	Ütem A	_____:	_____:	1	2	3	4	5	6	7	8
		Ütem B	_____:	_____:	1	2	3	4	5	6	7	8
[3602] Partíció 6	006	Ütem A	_____:	_____:	1	2	3	4	5	6	7	8
		Ütem B	_____:	_____:	1	2	3	4	5	6	7	8
[3702] Partíció 7	007	Ütem A	_____:	_____:	1	2	3	4	5	6	7	8
		Ütem B	_____:	_____:	1	2	3	4	5	6	7	8
[3802] Partíció 8	008	Ütem A	_____:	_____:	1	2	3	4	5	6	7	8
		Ütem B	_____:	_____:	1	2	3	4	5	6	7	8

Hatástalanítás jelentés ütemezések

(Ha a partíciót ütemen kívül hatástalanították, a központ küldi a Korai nyitás [3926] és/vagy Késő nyitni [3927] jelentéskódot; 48. oldal)

Szekció	Ütem	Időtartam	Start idő (-tól)	Vége idő (-ig)	Nap (BE vagy KI kapcsolható)							
					V	H	K	Sz	Cs	P	Szo	Szn
[3103] Partíció 1	001	Ütem A	_____:	_____:	1	2	3	4	5	6	7	8
		Ütem B	_____:	_____:	1	2	3	4	5	6	7	8
[3203] Partíció 2	002	Ütem A	_____:	_____:	1	2	3	4	5	6	7	8
		Ütem B	_____:	_____:	1	2	3	4	5	6	7	8
[3303] Partíció 3	003	Ütem A	_____:	_____:	1	2	3	4	5	6	7	8
		Ütem B	_____:	_____:	1	2	3	4	5	6	7	8
[3403] Partíció 4	004	Ütem A	_____:	_____:	1	2	3	4	5	6	7	8
		Ütem B	_____:	_____:	1	2	3	4	5	6	7	8
[3503] Partíció 5	005	Ütem A	_____:	_____:	1	2	3	4	5	6	7	8
		Ütem B	_____:	_____:	1	2	3	4	5	6	7	8
[3603] Partíció 6	006	Ütem A	_____:	_____:	1	2	3	4	5	6	7	8
		Ütem B	_____:	_____:	1	2	3	4	5	6	7	8
[3703] Partíció 7	007	Ütem A	_____:	_____:	1	2	3	4	5	6	7	8
		Ütem B	_____:	_____:	1	2	3	4	5	6	7	8
[3803] Partíció 8	008	Ütem A	_____:	_____:	1	2	3	4	5	6	7	8
		Ütem B	_____:	_____:	1	2	3	4	5	6	7	8

Partíció időzítők

Leírás Decimális értékek 000 - 255	Partíció 1		Partíció 2		Partíció 3		Partíció 4		Partíció 5		Partíció 6		Partíció 7		Partíció 8	
	szekció	Adat	szekció	Adat	szekció	Adat	szekció	Adat	szekció	Adat	szekció	Adat	szekció	Adat	szekció	Adat
Élesítés/Hatástalanítás ütemezés tőrés ablak (Adat x 1 perc; Alap = 000)	[3104]	___/___	[3204]	___/___	[3304]	___/___	[3404]	___/___	[3504]	___/___	[3604]	___/___	[3704]	___/___	[3804]	___/___
Érvénytelen kódok száma Kizárás előtt (Adat x 1 kísérllet; Alap = 005)	[3105]	___/___	[3205]	___/___	[3305]	___/___	[3405]	___/___	[3505]	___/___	[3605]	___/___	[3705]	___/___	[3805]	___/___
Kezelő kizárás időtartam (Adat x 1 perc; 000 = Csak jelentés; Alap = 015)	[3106]	___/___	[3206]	___/___	[3306]	___/___	[3406]	___/___	[3506]	___/___	[3606]	___/___	[3706]	___/___	[3806]	___/___
Nincs mozgás időzítő (Adat x 5 perc; Alap = Tiltva)	[3107]	___/___	[3207]	___/___	[3307]	___/___	[3407]	___/___	[3507]	___/___	[3607]	___/___	[3707]	___/___	[3807]	___/___
Kilépés késleltetés időzítő (Adat x 1 másodperc; Alap = 060 másodperc)	[3108]	___/___	[3208]	___/___	[3308]	___/___	[3408]	___/___	[3508]	___/___	[3608]	___/___	[3708]	___/___	[3808]	___/___
Nem régi zárás késleltetés (Adat x 1 másodperc; Alap = Tiltva)	[3109]	___/___	[3209]	___/___	[3309]	___/___	[3409]	___/___	[3509]	___/___	[3609]	___/___	[3709]	___/___	[3809]	___/___
Intelligencia késleltetés (Adat x 1 másodperc; Alap = 032 másodperc)	[3110]	___/___	[3210]	___/___	[3310]	___/___	[3410]	___/___	[3510]	___/___	[3610]	___/___	[3710]	___/___	[3810]	___/___
Belépés késleltetés 1 (Adat x 1 másodperc; Alap = 030 másodperc)	[3111]	___/___	[3211]	___/___	[3311]	___/___	[3411]	___/___	[3511]	___/___	[3611]	___/___	[3711]	___/___	[3811]	___/___
Belépés késleltetés 2 (Adat x 1 másodperc; Alap = 060 másodperc)	[3112]	___/___	[3212]	___/___	[3312]	___/___	[3412]	___/___	[3512]	___/___	[3612]	___/___	[3712]	___/___	[3812]	___/___
Sziréna letiltás időzítő (Adat x 1 perc; Alap = 4 perc)	[3113]	___/___	[3213]	___/___	[3313]	___/___	[3413]	___/___	[3513]	___/___	[3613]	___/___	[3713]	___/___	[3813]	___/___
Auto zóna lekapcsolás (000 - 015 riasztás; Alap = Tiltva)	[3114]	___/___	[3214]	___/___	[3314]	___/___	[3414]	___/___	[3514]	___/___	[3614]	___/___	[3714]	___/___	[3814]	___/___
Kiiktatható zónák maximális száma (Adat x 1 zóna; Alap = végtelen)	[3115]	___/___	[3215]	___/___	[3315]	___/___	[3415]	___/___	[3515]	___/___	[3615]	___/___	[3715]	___/___	[3815]	___/___
Ismétlés késleltetés (Adat x 1 perc; Alap = Tiltva)	[3116]	___/___	[3216]	___/___	[3316]	___/___	[3416]	___/___	[3516]	___/___	[3616]	___/___	[3716]	___/___	[3816]	___/___
Ismétlések száma (Adat x 1 kísérllet; Alap = végtelen)	[3117]	___/___	[3217]	___/___	[3317]	___/___	[3417]	___/___	[3517]	___/___	[3617]	___/___	[3717]	___/___	[3817]	___/___
Rendőrségikód időzítő (Adat x 1 perc; Alap = Tiltva)	[3118]	___/___	[3218]	___/___	[3318]	___/___	[3418]	___/___	[3518]	___/___	[3618]	___/___	[3718]	___/___	[3818]	___/___
Zárás mulasztás időzítő (Adat x 1 nap; Alap = Tiltva)	[3119]	___/___	[3219]	___/___	[3319]	___/___	[3419]	___/___	[3519]	___/___	[3619]	___/___	[3719]	___/___	[3819]	___/___
Auto-élesítés késleltetés halasztás (Adat x 15 perc; Alap = 0)	[3120]	___/___	[3220]	___/___	[3320]	___/___	[3420]	___/___	[3520]	___/___	[3620]	___/___	[3720]	___/___	[3820]	___/___

Digiplex -EVO- - 43 - Programozói útmutató

Partíció opciók 1

SZEKCIÓ [3121]: Partíció 1				SZEKCIÓ [3221]: Partíció 2				SZEKCIÓ [3321]: Partíció 3			
Opció	(△ = Alap beállítás)	KI Tiltva	BE Engedélyezett	Opció	(△ = Alap beállítás)	KI Tiltva	BE Engedélyezett	Opció	(△ = Alap beállítás)	KI Tiltva	BE Engedélyezett
[1]	Stay élesítésre vált (ha nincs nyitott Késleltetett zóna)	△	<input type="checkbox"/>	[1]	Élesítés/Hatástalanítás az 1. partícióval	△	<input type="checkbox"/>	[1]	Élesítés/Hatástalanítás az 1. partícióval	△	<input type="checkbox"/>
[2]	Élesítés/Hatástalanítás a 2. partícióval	△	<input type="checkbox"/>	[2]	Stay élesítésre vált (ha nincs nyitott Késleltetett zóna)	△	<input type="checkbox"/>	[2]	Élesítés/Hatástalanítás a 2. partícióval	△	<input type="checkbox"/>
[3]	Élesítés/Hatástalanítás a 3. partícióval	△	<input type="checkbox"/>	[3]	Élesítés/Hatástalanítás a 3. partícióval	△	<input type="checkbox"/>	[3]	Stay élesítésre vált (ha nincs nyitott Késleltetett zóna)	△	<input type="checkbox"/>
[4]	Élesítés/Hatástalanítás a 4. partícióval	△	<input type="checkbox"/>	[4]	Élesítés/Hatástalanítás a 4. partícióval	△	<input type="checkbox"/>	[4]	Élesítés/Hatástalanítás a 4. partícióval	△	<input type="checkbox"/>
[5]	Élesítés/Hatástalanítás az 5. partícióval	△	<input type="checkbox"/>	[5]	Élesítés/Hatástalanítás az 5. partícióval	△	<input type="checkbox"/>	[5]	Élesítés/Hatástalanítás az 5. partícióval	△	<input type="checkbox"/>
[6]	Élesítés/Hatástalanítás a 6. partícióval	△	<input type="checkbox"/>	[6]	Élesítés/Hatástalanítás a 6. partícióval	△	<input type="checkbox"/>	[6]	Élesítés/Hatástalanítás a 6. partícióval	△	<input type="checkbox"/>
[7]	Élesítés/Hatástalanítás a 7. partícióval	△	<input type="checkbox"/>	[7]	Élesítés/Hatástalanítás a 7. partícióval	△	<input type="checkbox"/>	[7]	Élesítés/Hatástalanítás a 7. partícióval	△	<input type="checkbox"/>
[8]	Élesítés/Hatástalanítás a 8. partícióval	△	<input type="checkbox"/>	[8]	Élesítés/Hatástalanítás a 8. partícióval	△	<input type="checkbox"/>	[8]	Élesítés/Hatástalanítás a 8. partícióval	△	<input type="checkbox"/>

SZEKCIÓ [3421]: Partíció 4

Opció	(△ = Alap beállítás)	KI Tiltva	BE Engedélyezett
[1]	Élesítés/Hatástalanítás az 1. partícióval	△	<input type="checkbox"/>
[2]	Élesítés/Hatástalanítás a 2. partícióval	△	<input type="checkbox"/>
[3]	Élesítés/Hatástalanítás a 3. partícióval	△	<input type="checkbox"/>
[4]	Stay élesítésre vált (ha nincs nyitott Késleltetett zóna)	△	<input type="checkbox"/>
[5]	Élesítés/Hatástalanítás az 5. partícióval	△	<input type="checkbox"/>
[6]	Élesítés/Hatástalanítás a 6. partícióval	△	<input type="checkbox"/>
[7]	Élesítés/Hatástalanítás a 7. partícióval	△	<input type="checkbox"/>
[8]	Élesítés/Hatástalanítás a 8. partícióval	△	<input type="checkbox"/>

SZEKCIÓ [3521]: Partíció 5

Opció	(△ = Alap beállítás)	KI Tiltva	BE Engedélyezett
[1]	Élesítés/Hatástalanítás az 1. partícióval	△	<input type="checkbox"/>
[2]	Élesítés/Hatástalanítás a 2. partícióval	△	<input type="checkbox"/>
[3]	Élesítés/Hatástalanítás a 3. partícióval	△	<input type="checkbox"/>
[4]	Élesítés/Hatástalanítás a 4. partícióval	△	<input type="checkbox"/>
[5]	Stay élesítésre vált (ha nincs nyitott Késleltetett zóna)	△	<input type="checkbox"/>
[6]	Élesítés/Hatástalanítás a 6. partícióval	△	<input type="checkbox"/>
[7]	Élesítés/Hatástalanítás a 7. partícióval	△	<input type="checkbox"/>
[8]	Élesítés/Hatástalanítás a 8. partícióval	△	<input type="checkbox"/>

SZEKCIÓ [3621]: Partíció 6

Opció	(△ = Alap beállítás)	KI Tiltva	BE Engedélyezett
[1]	Élesítés/Hatástalanítás az 1. partícióval	△	<input type="checkbox"/>
[2]	Élesítés/Hatástalanítás a 2. partícióval	△	<input type="checkbox"/>
[3]	Élesítés/Hatástalanítás a 3. partícióval	△	<input type="checkbox"/>
[4]	Élesítés/Hatástalanítás a 4. partícióval	△	<input type="checkbox"/>
[5]	Élesítés/Hatástalanítás az 5. partícióval	△	<input type="checkbox"/>
[6]	Stay élesítésre vált (ha nincs nyitott Késleltetett zóna)	△	<input type="checkbox"/>
[7]	Élesítés/Hatástalanítás a 7. partícióval	△	<input type="checkbox"/>
[8]	Élesítés/Hatástalanítás a 8. partícióval	△	<input type="checkbox"/>

SZEKCIÓ [3721]: Partíció 7

Opció	(△ = Alap beállítás)	KI Tiltva	BE Engedélyezett
[1]	Élesítés/Hatástalanítás az 1. partícióval	△	<input type="checkbox"/>
[2]	Élesítés/Hatástalanítás a 2. partícióval	△	<input type="checkbox"/>
[3]	Élesítés/Hatástalanítás a 3. partícióval	△	<input type="checkbox"/>
[4]	Élesítés/Hatástalanítás a 4. partícióval	△	<input type="checkbox"/>
[5]	Élesítés/Hatástalanítás az 5. partícióval	△	<input type="checkbox"/>
[6]	Élesítés/Hatástalanítás a 6. partícióval	△	<input type="checkbox"/>
[7]	Stay élesítésre vált (ha nincs nyitott Késleltetett zóna)	△	<input type="checkbox"/>
[8]	Élesítés/Hatástalanítás a 8. partícióval	△	<input type="checkbox"/>

SZEKCIÓ [3821]: Partíció 8

Opció	(△ = Alap beállítás)	KI Tiltva	BE Engedélyezett
[1]	Élesítés/Hatástalanítás az 1. partícióval	△	<input type="checkbox"/>
[2]	Élesítés/Hatástalanítás a 2. partícióval	△	<input type="checkbox"/>
[3]	Élesítés/Hatástalanítás a 3. partícióval	△	<input type="checkbox"/>
[4]	Élesítés/Hatástalanítás a 4. partícióval	△	<input type="checkbox"/>
[5]	Élesítés/Hatástalanítás az 5. partícióval	△	<input type="checkbox"/>
[6]	Élesítés/Hatástalanítás a 6. partícióval	△	<input type="checkbox"/>
[7]	Élesítés/Hatástalanítás a 7. partícióval	△	<input type="checkbox"/>
[8]	Stay élesítésre vált (ha nincs nyitott Késleltetett zóna)	△	<input type="checkbox"/>

Partíció élesítés/hatástalanítás opciók

Opció	(△ = Alap beállítás)	Partíció 1 [3122]		Partíció 2 [3222]		Partíció 3 [3322]		Partíció 4 [3422]		Partíció 5 [3522]		Partíció 6 [3622]		Partíció 7 [3722]		Partíció 8 [3822]	
		KI	BE	KI	BE	KI	BE	KI	BE	KI	BE	KI	BE	KI	BE	KI	BE
[1]	Időzített auto élesítés	△	<input type="checkbox"/>	△	<input type="checkbox"/>	△	<input type="checkbox"/>	△	<input type="checkbox"/>	△	<input type="checkbox"/>	△	<input type="checkbox"/>	△	<input type="checkbox"/>	△	<input type="checkbox"/>
[2]	„Nincs mozgás” auto élesítés	△	<input type="checkbox"/>	△	<input type="checkbox"/>	△	<input type="checkbox"/>	△	<input type="checkbox"/>	△	<input type="checkbox"/>	△	<input type="checkbox"/>	△	<input type="checkbox"/>	△	<input type="checkbox"/>
[3]	Élesítés mód Auto élesítéshez (KI = Kényszer élesítés; BE = Stay élesítés)	△	<input type="checkbox"/>	△	<input type="checkbox"/>	△	<input type="checkbox"/>	△	<input type="checkbox"/>	△	<input type="checkbox"/>	△	<input type="checkbox"/>	△	<input type="checkbox"/>	△	<input type="checkbox"/>
[4]	Kilépés késleltetés befejezés	<input type="checkbox"/>	△	<input type="checkbox"/>	△	<input type="checkbox"/>	△	<input type="checkbox"/>	△	<input type="checkbox"/>	△	<input type="checkbox"/>	△	<input type="checkbox"/>	<input type="checkbox"/>	△	<input type="checkbox"/>
[5]	Jövőbeli használat	N/A	N/A	N/A	N/A	N/A	N/A	N/A	N/A	N/A	N/A	N/A	N/A	N/A	N/A	N/A	N/A
[6]	Jövőbeli használat	N/A	N/A	N/A	N/A	N/A	N/A	N/A	N/A	N/A	N/A	N/A	N/A	N/A	N/A	N/A	N/A
[7]	Jövőbeli használat	N/A	N/A	N/A	N/A	N/A	N/A	N/A	N/A	N/A	N/A	N/A	N/A	N/A	N/A	N/A	N/A
[8]	Követő zóna Belépés késleltetés 2-re vált, ha a késleltetett zóna ki lett iktatva	<input type="checkbox"/>	△	<input type="checkbox"/>	△	<input type="checkbox"/>	△	<input type="checkbox"/>	△	<input type="checkbox"/>	△	<input type="checkbox"/>	△	<input type="checkbox"/>	<input type="checkbox"/>	△	<input type="checkbox"/>

Partíció pánik riasztás opciók

Opció (△ = Alap beállítás)	Partíció 1 [3123]		Partíció 2 [3223]		Partíció 3 [3323]		Partíció 4 [3423]		Partíció 5 [3523]		Partíció 6 [3623]		Partíció 7 [3723]		Partíció 8 [3823]	
	KI	BE	KI	BE	KI	BE	KI	BE	KI	BE	KI	BE	KI	BE	KI	BE
[1] Pánik 1 (1 és 3 gomb)	△	□	△	□	△	□	△	□	△	□	△	□	△	□	△	□
[2] Pánik 2 (4 és 6 gomb)	△	□	△	□	△	□	△	□	△	□	△	□	△	□	△	□
[3] Pánik 3 (7 és 9 gomb)	△	□	△	□	△	□	△	□	△	□	△	□	△	□	△	□
[4] Pánik riasztás 1. típus (KI = Csak jelentés; BE = Hangos riasztás)	△	□	△	□	△	□	△	□	△	□	△	□	△	□	△	□
[5] Pánik riasztás 2. típus (KI = Csak jelentés; BE = Hangos riasztás)	△	□	△	□	△	□	△	□	△	□	△	□	△	□	△	□
[6] Pánik riasztás 3. típus (KI = Csak jelentés; BE = Tűz riasztás)	△	□	△	□	△	□	△	□	△	□	△	□	△	□	△	□
[7] Mindig jelenti a hatástalanítást (KI = Mindig; BE = Csak riasztás után)	△	□	△	□	△	□	△	□	△	□	△	□	△	□	△	□
[8] Auto-Kényszer Szokásos élesítéskor	△	□	△	□	△	□	△	□	△	□	△	□	△	□	△	□

Partíció sziréna csippanás opciók

Opció (△ = Alap beállítás)	Partíció 1 [3124]		Partíció 2 [3224]		Partíció 3 [3324]		Partíció 4 [3424]		Partíció 5 [3524]		Partíció 6 [3624]		Partíció 7 [3724]		Partíció 8 [3824]	
	KI	BE	KI	BE	KI	BE	KI	BE	KI	BE	KI	BE	KI	BE	KI	BE
[1] Sziréna csippanás hatástalanításra	△	□	△	□	△	□	△	□	△	□	△	□	△	□	△	□
[2] Sziréna csippanás élesítésre	△	□	△	□	△	□	△	□	△	□	△	□	△	□	△	□
[3] Sziréna csippanás Auto élesítésre	△	□	△	□	△	□	△	□	△	□	△	□	△	□	△	□
[4] Sziréna csippanás Kilépés késleltetés alatt	△	□	△	□	△	□	△	□	△	□	△	□	△	□	△	□
[5] Sziréna csippanás Belépés késleltetés alatt	△	□	△	□	△	□	△	□	△	□	△	□	△	□	△	□
[6] Sziréna csippanás Távélesítésre/hatástalanításra	□	△	□	△	□	△	□	△	□	□	△	□	△	□	□	△
[7] Visszacsörgés: Sziréna csippanás ha Riasztás után hatástalanítottak	△	□	△	□	△	□	△	□	△	□	△	□	△	□	△	□
[8] Visszacsörgés: Kezelő csipog, ha Riasztás után hatástalanítottak	□	△	□	△	□	△	□	△	□	□	△	□	△	□	□	△

Partíció egy-gombos opciók

Opció (△ = Alap beállítás)	Partíció 1 [3125]		Partíció 2 [3225]		Partíció 3 [3325]		Partíció 4 [3425]		Partíció 5 [3525]		Partíció 6 [3625]		Partíció 7 [3725]		Partíció 8 [3825]	
	KI	BE	KI	BE	KI	BE	KI	BE	KI	BE	KI	BE	KI	BE	KI	BE
[1] Egy-gombos Szokásos élesítés*	△	□	△	□	△	□	△	□	△	□	△	□	△	□	△	□
[2] Egy-gombos Stay élesítés*	△	□	△	□	△	□	△	□	△	□	△	□	△	□	△	□
[3] Egy-gombos Azonnali élesítés*	△	□	△	□	△	□	△	□	△	□	△	□	△	□	△	□
[4] Egy-gombos Kényszer élesítés*	△	□	△	□	△	□	△	□	△	□	△	□	△	□	△	□
[5] Egy-gombos Stay vagy Azonnali hatástalanítás*	△	□	△	□	△	□	△	□	△	□	△	□	△	□	△	□
[6] Egy-gombos kiiktatás programozás*	△	□	△	□	△	□	△	□	△	□	△	□	△	□	△	□
[7] Egy-gombos Esemény kijelző*	△	□	△	□	△	□	△	□	△	□	△	□	△	□	△	□
[8] Nincs kilépés késleltetés, ha Távirányítóval élesítenek	□	△	□	△	□	△	□	△	□	□	△	□	△	□	□	△



* Ha a kezelő több partícióhoz van rendelve, az egy-gombos szolgáltatást a kezelőhöz rendelt valamennyi partícióban be kell kapcsolni. Példa: Egy 1., 2. és 5. partícióhoz rendelt kezelő egy-gombos Szokásos élesítés szolgáltatásának engedélyezéséhez, kapcsolja be a [3125], [3225] és [3525] szekciókban az [1] opciót.

Speciális partíció opciók

Opció (△ = Alap beállítás)	Partíció 1 [3126]		Partíció 2 [3226]		Partíció 3 [3326]		Partíció 4 [3426]		Partíció 5 [3526]		Partíció 6 [3626]		Partíció 7 [3726]		Partíció 8 [3826]	
	KI	BE	KI	BE	KI	BE	KI	BE	KI	BE	KI	BE	KI	BE	KI	BE
[1] Intelligencia késleltetés	△	□	△	□	△	□	△	□	△	□	△	□	△	□	△	□
[2] Intelligencia dupla kihagyás és Zóna keresztezés	△	□	△	□	△	□	△	□	△	□	△	□	△	□	△	□
[3] Intelligencia zóna keresztezés	△	□	△	□	△	□	△	□	△	□	△	□	△	□	△	□
[4] Auto-Kényszer Stay élesítéskor	△	□	△	□	△	□	△	□	△	□	△	□	△	□	△	□
[5] Rendőrkód csak Zóna keresztezésre generálódik	△	□	△	□	△	□	△	□	△	□	△	□	△	□	△	□
[6] Jövőbeli használat	N/A	N/A	N/A	N/A	N/A	N/A	N/A	N/A	N/A	N/A	N/A	N/A	N/A	N/A	N/A	N/A
[7] Jövőbeli használat	N/A	N/A	N/A	N/A	N/A	N/A	N/A	N/A	N/A	N/A	N/A	N/A	N/A	N/A	N/A	N/A
[8] Jövőbeli használat	N/A	N/A	N/A	N/A	N/A	N/A	N/A	N/A	N/A	N/A	N/A	N/A	N/A	N/A	N/A	N/A

Partíció élesítés/hatástalanítás esemény hívásirány

Opció (△ = Alap beállítás)	Partíció 1 [3127]		Partíció 2 [3227]		Partíció 3 [3327]		Partíció 4 [3427]		Partíció 5 [3527]		Partíció 6 [3627]		Partíció 7 [3727]		Partíció 8 [3827]	
	KI	BE	KI	BE	KI	BE	KI	BE	KI	BE	KI	BE	KI	BE	KI	BE
[1] 1. telefonszám hívása	□	△	□	△	□	△	□	△	□	△	□	△	□	△	□	△
[2] 2. telefonszám hívása	△	□	△	□	△	□	△	□	△	□	△	□	△	□	△	□
[3] 3. telefonszám hívása	△	□	△	□	△	□	△	□	△	□	△	□	△	□	△	□
[4] 4. telefonszám hívása	△	□	△	□	△	□	△	□	△	□	△	□	△	□	△	□
[5] 1. telefonszám a tartalék	△	□	△	□	△	□	△	□	△	□	△	□	△	□	△	□
[6] 2. telefonszám a tartalék	△	□	△	□	△	□	△	□	△	□	△	□	△	□	△	□
[7] 3. telefonszám a tartalék	△	□	△	□	△	□	△	□	△	□	△	□	△	□	△	□
[8] 4. telefonszám a tartalék	△	□	△	□	△	□	△	□	△	□	△	□	△	□	△	□

→ CSAK EGYIKET ENGEDÉLYEZZE

Partíció riasztás / Riasztás visszaáll esemény hívásirány

Opció (△ = Alap beállítás)	Partíció 1 [3128]		Partíció 2 [3228]		Partíció 3 [3328]		Partíció 4 [3428]		Partíció 5 [3528]		Partíció 6 [3628]		Partíció 7 [3728]		Partíció 8 [3828]	
	KI	BE	KI	BE	KI	BE	KI	BE	KI	BE	KI	BE	KI	BE	KI	BE
[1] 1. telefonszám hívása	□	△	□	△	□	△	□	△	□	△	□	△	□	△	□	△
[2] 2. telefonszám hívása	△	□	△	□	△	□	△	□	△	□	△	□	△	□	△	□
[3] 3. telefonszám hívása	△	□	△	□	△	□	△	□	△	□	△	□	△	□	△	□
[4] 4. telefonszám hívása	△	□	△	□	△	□	△	□	△	□	△	□	△	□	△	□
[5] 1. telefonszám a tartalék	△	□	△	□	△	□	△	□	△	□	△	□	△	□	△	□
[6] 2. telefonszám a tartalék	△	□	△	□	△	□	△	□	△	□	△	□	△	□	△	□
[7] 3. telefonszám a tartalék	△	□	△	□	△	□	△	□	△	□	△	□	△	□	△	□
[8] 4. telefonszám a tartalék	△	□	△	□	△	□	△	□	△	□	△	□	△	□	△	□

→ CSAK EGYIKET ENGEDÉLYEZZE

Partíció Szabotázs / Szabotázs visszaáll jelentés hívásirány

Opció	(△ = Alap beállítás)	Partíció 1 [3129]		Partíció 2 [3229]		Partíció 3 [3329]		Partíció 4 [3429]		Partíció 5 [3529]		Partíció 6 [3629]		Partíció 7 [3729]		Partíció 8 [3829]	
		KI	BE	KI	BE	KI	BE	KI	BE	KI	BE	KI	BE	KI	BE	KI	BE
[1] 1. telefonszám hívása		<input type="checkbox"/>	△	<input type="checkbox"/>	△	<input type="checkbox"/>	△	<input type="checkbox"/>	△	<input type="checkbox"/>	△	<input type="checkbox"/>	△	<input type="checkbox"/>	△	<input type="checkbox"/>	△
[2] 2. telefonszám hívása		△	<input type="checkbox"/>	△	<input type="checkbox"/>	△	<input type="checkbox"/>	△	<input type="checkbox"/>	△	<input type="checkbox"/>	△	<input type="checkbox"/>	△	<input type="checkbox"/>	△	<input type="checkbox"/>
[3] 3. telefonszám hívása		△	<input type="checkbox"/>	△	<input type="checkbox"/>	△	<input type="checkbox"/>	△	<input type="checkbox"/>	△	<input type="checkbox"/>	△	<input type="checkbox"/>	△	<input type="checkbox"/>	△	<input type="checkbox"/>
[4] 4. telefonszám hívása		△	<input type="checkbox"/>	△	<input type="checkbox"/>	△	<input type="checkbox"/>	△	<input type="checkbox"/>	△	<input type="checkbox"/>	△	<input type="checkbox"/>	△	<input type="checkbox"/>	△	<input type="checkbox"/>
[5] 1. telefonszám a tartalék		△	<input type="checkbox"/>	△	<input type="checkbox"/>	△	<input type="checkbox"/>	△	<input type="checkbox"/>	△	<input type="checkbox"/>	△	<input type="checkbox"/>	△	<input type="checkbox"/>	△	<input type="checkbox"/>
[6] 2. telefonszám a tartalék		△	<input type="checkbox"/>	△	<input type="checkbox"/>	△	<input type="checkbox"/>	△	<input type="checkbox"/>	△	<input type="checkbox"/>	△	<input type="checkbox"/>	△	<input type="checkbox"/>	△	<input type="checkbox"/>
[7] 3. telefonszám a tartalék		△	<input type="checkbox"/>	△	<input type="checkbox"/>	△	<input type="checkbox"/>	△	<input type="checkbox"/>	△	<input type="checkbox"/>	△	<input type="checkbox"/>	△	<input type="checkbox"/>	△	<input type="checkbox"/>
[8] 4. telefonszám a tartalék		△	<input type="checkbox"/>	△	<input type="checkbox"/>	△	<input type="checkbox"/>	△	<input type="checkbox"/>	△	<input type="checkbox"/>	△	<input type="checkbox"/>	△	<input type="checkbox"/>	△	<input type="checkbox"/>

→ CSAK EGYIKET ENGEDÉLYEZZE

Speciális élesítés kilépés késleltetés

Leírás	Partíció 1		Partíció 2		Partíció 3		Partíció 4		Partíció 5		Partíció 6		Partíció 7		Partíció 8	
	szekció	Adat	szekció	Adat	szekció	Adat	szekció	Adat	szekció	Adat	szekció	Adat	szekció	Adat	szekció	Adat
Decimális értékek 000 - 255 Kilépés késleltetés speciális riasztáshoz. (Auto élesítés, WinLoad/NEWare élesítés stb.)(Adat x másodperc; Alap = 060)	[3130]	___/___/___	[3230]	___/___/___	[3330]	___/___/___	[3430]	___/___/___	[3530]	___/___/___	[3630]	___/___/___	[3730]	___/___/___	[3830]	___/___/___

Nincs mozgás ütemezés

Szekció	Időtartam	Start idő (-tól)	Vége idő (-ig)	Nap (BE vagy KI kapcsolható)							
				V	H	K	Sz	Cs	P	Szo	SzN
[3131] Partíció 1	Ütem A	___:___	___:___	1	2	3	4	5	6	7	8
	Ütem B	___:___	___:___	1	2	3	4	5	6	7	8
[3231] Partíció 2	Ütem A	___:___	___:___	1	2	3	4	5	6	7	8
	Ütem B	___:___	___:___	1	2	3	4	5	6	7	8
[3331] Partíció 3	Ütem A	___:___	___:___	1	2	3	4	5	6	7	8
	Ütem B	___:___	___:___	1	2	3	4	5	6	7	8
[3431] Partíció 4	Ütem A	___:___	___:___	1	2	3	4	5	6	7	8
	Ütem B	___:___	___:___	1	2	3	4	5	6	7	8
[3531] Partíció 5	Ütem A	___:___	___:___	1	2	3	4	5	6	7	8
	Ütem B	___:___	___:___	1	2	3	4	5	6	7	8
[3631] Partíció 6	Ütem A	___:___	___:___	1	2	3	4	5	6	7	8
	Ütem B	___:___	___:___	1	2	3	4	5	6	7	8
[3731] Partíció 7	Ütem A	___:___	___:___	1	2	3	4	5	6	7	8
	Ütem B	___:___	___:___	1	2	3	4	5	6	7	8
[3831] Partíció 8	Ütem A	___:___	___:___	1	2	3	4	5	6	7	8
	Ütem B	___:___	___:___	1	2	3	4	5	6	7	8



Az ütem Start és Vége ideje nem léphet át másik napra. Például, egyik nap du.10-től másnap de.6-ig tartó műszak programozásához a következőképpen kell programozni az A ütemet: Start idő 22:00 és Vége idő 23:59, majd B ütem Start idő 00:00 és Vége idő 06:00. Az ütem nem szakad meg 23:59 és 00:00 között.

Speciális és Hiba jelentéskódok

Ademco slow, Silent Knight fast, SESCOA, Ademco express vagy Pager formátumok: Billentyűzze be a kívánt 2-jegyű hexa értéket (00-FF).

Ademco formátum:

Az alapértelmezett Ademco jelentéskódok (*Automatikus jelentéskód programozás* a 50. oldalon) programozásához használja a [4034] (Speciális rendszer jelentéskódok), a [4035] (Speciális élesítés/hatástalanítás jelentéskódok), a [4036] (Speciális riasztás jelentéskódok) és a [4037] (Hiba/Hiba visszaáll jelentéskódok) fejezeteket. A megmaradt jelentéskódok programozásához vagy az alapértelmezettek változtatásához, lépjen az egyes szekciókba és írja be a kívánt 2-jegyű hexa értéket a *Contact ID jelentéskód lista* a 53. oldalon.

SIA formátum:

A SIA jelentéskódok (*Automatikus jelentéskód programozás* a 50. oldalon) programozásához használja a [4034] (Speciális rendszer jelentéskódok), [4035] (Speciális élesítés/hatástalanítás jelentéskódok), [4036] (Speciális Riasztás jelentéskódok) és a [4037] (Hiba/Hiba visszaáll jelentéskódok) fejezeteket. A nem alapértelmezettre állított kódok manuálisan állíthatók alapértelmezettre, ha FF-et gépel a megfelelő szekcióba. Egy esemény jelentésének kikapcsolásához, írjon 00-át a megfelelő szekcióba.

Speciális rendszer jelentéskódok

Szekció	Jelentéskód
[3900]	__/_ Indítás teljes leállítás után
[3901]	__/_ Szoftver reszet (Watchdog)
[3902]	__/_ Tesztjelentés
[3903]	__/_ Belehallgatás következik (Kérésre indul)
[3904]	__/_ WinLoad bejelentkezés kérés (csak Visszahívás)
[3905]	__/_ WinLoad kilépés
[3906]	__/_ Telepítő be
[3907]	__/_ Telepítő ki
[3908]	Jövőbeli használat
[3909]	Jövőbeli használat

Speciális riasztás jelentéskódok

Szekció	Jelentéskód
[3930]	__/_ Vész pánik
[3931]	__/_ Aux pánik
[3932]	__/_ Tűz pánik
[3933]	__/_ Nem régi zárás
[3934]	__/_ Rendőrkód
[3935]	__/_ Zóna lekapcsolás
[3936]	__/_ Duress
[3937]	__/_ Kezelő kizárás
[3938]	Jövőbeli használat
[3939]	Jövőbeli használat

Speciális élesítés jelentéskódok

Szekció	Jelentéskód
[3910]	__/_ Auto élesítés
[3911]	__/_ PC élesítés
[3912]	__/_ Késő zárni (Auto élesítés)
[3913]	__/_ Nincs mozgás
[3914]	__/_ Részélesítés
[3915]	__/_ Gyors élesítés
[3916]	__/_ Korai zárás („Élesítés jelentés ütemezés”, 42. oldal)
[3917]	__/_ Késő zárni („Élesítés jelentés ütemezés”, 42. oldal)
[3918]	__/_ Távélesítés (APR-ADM2, DGP-LSN4)
[3919]	__/_ Zárás mulasztás

Hiba jelentéskódok

Szekció	Jelentéskód
[3940]	Jövőbeli használat
[3941]	__/_ AC hiba
[3942]	__/_ Akku hiba
[3943]	__/_ Aux táp
[3944]	__/_ Bell kimenet (Levált vagy túlterhelt)
[3945]	__/_ Óravesztés
[3946]	__/_ Tűzhurok hiba
[3947]	Jövőbeli használat
[3948]	Jövőbeli használat
[3949]	Jövőbeli használat
[3950]	__/_ Kombusz hiba
[3951]	__/_ Modul szabotázs
[3952]	__/_ ROM Ellen.összeg hiba
[3953]	__/_ Modul TLM
[3954]	__/_ Modul nem kommunikál
[3955]	__/_ Nyomtatóhiba
[3956]	__/_ Modul AC hiba
[3957]	__/_ Modul akku hiba
[3958]	__/_ Modul Aux hiba
[3959]	Jövőbeli használat
[3960]	__/_ Rádiós adó gyenge akku
[3961]	__/_ Rádiós adó felügyelet hiba
[3962]	Jövőbeli használat
[3963]	Jövőbeli használat
[3964]	Jövőbeli használat

Speciális hatástalanítás jelentéskódok

Szekció	Jelentéskód
[3920]	__/_ Auto élesítés törlés
[3921]	__/_ Gyors hatástalanítás
[3922]	__/_ PC hatástalanítás
[3923]	__/_ PC hatástalanítás riasztás után
[3924]	__/_ Riasztás törlés
[3925]	Jövőbeli használat
[3926]	__/_ Korai nyitás („Hatástalanítás jelentés ütemezés” a 38. oldalon)
[3927]	__/_ Késő nyitás („Hatástalanítás jelentés ütemezés” a 38. oldalon)
[3928]	__/_ Távhatástalanítás (APR3-ADM2, DGP-LSN4)
[3929]	Jövőbeli használat

- [3966] ___/___ Telefonszám 2 nem kommunikál
 [3967] ___/___ Telefonszám 3 nem kommunikál
 [3968] ___/___ Telefonszám 4 nem kommunikál
 [3969] Jövőbeli használat

- [3965] ___/___ Telefonszám 1 nem kommunikál
 [3978] Jövőbeli használat
 [3979] Jövőbeli használat
 [3980] ___/___ Kombusz hiba visszaáll
 [3981] ___/___ Modul szabotázs visszaáll
 [3982] ___/___ ROM Ellen. Összeg visszaáll
 [3983] ___/___ Modul TLM visszaáll
 [3984] ___/___ Modul nem kommunikál visszaáll
 [3985] ___/___ Nyomtató hiba visszaáll
 [3986] ___/___ Modul AC hiba visszaáll
 [3987] ___/___ Modul akku hiba visszaáll
 [3988] ___/___ Modul Aux hiba visszaáll
 [3989] Jövőbeli használat
 [3990] ___/___ Rádiós adó gyenge akku visszaáll
 [3991] ___/___ Rádiós adó felügyelet hiba visszaáll

Hiba visszaállítás jelentéskódok

- | Szekció | Jelentéskód |
|---------|---|
| [3970] | ___/___ TLM1 visszaáll |
| [3971] | ___/___ AC hiba visszaáll |
| [3972] | ___/___ Akku hiba visszaáll |
| [3973] | ___/___ Aux táp visszaáll |
| [3974] | ___/___ Bell kimenet (Újracsatlakoztatva vagy visszaállt) |
| [3975] | ___/___ Óravesztés visszaáll |
| [3976] | ___/___ Tűzhurok hiba visszaáll |
| [3977] | Jövőbeli használat |

Egyéb beállítások és módok

- | Szekció | Leírás |
|---------|--|
| [4000] | Központ és a kombuszra kapcsolt összes modul sorozatszámának kijelzése
Miután belépett a [4000] szekcióba, a kezelő megjeleníti a központ 8-jegyű sorozatszámát és a firmware verziót.
<i>LCD kezelőknél:</i> A [▲] és [▼] gombokkal lapozhatja át a kombuszra kapcsolt modulok sorozatszámát. Néhány modul firmware verziója is megjelenik.
<i>Grafica kezelőknél:</i> A középső műveletgombbal (Köv.) lapozhat a kombuszon lévő modulok sorozatszámai között. |
| [4001] | Modul reszet:
A modul programozott tartalmát állítja alapértelmezettre vissza, a modul sorozatszámának megadásával. |
| [4002] | Modul keresés / elhagyás:
Megkeres egy kombuszra kapcsolt, adott modult (pl. érzékelőt, zóna bővítőt, stb.) a modul sorozatszámának megadásával. A zöld „LOCATE” LED a modulon villogni kezd, amíg újra meg nem adják a sorozatszámát, vagy a megfelelő „tamper” vagy „unlocate” kapcsolót meg nem nyomják a modulon. |
| [4003] | Modul programozási mód:
Adja meg a programozni kívánt modulok sorozatszámát. |
| [4004] | Modul másolás:
Az összes programozott szekció tartalma másolható át egyik modulról több modulra, ha azonos típusúak. Adja meg a forrásmodul sorozatszámát, majd a programozni kívánt modulok sorozatszámait. Az adatátvitel megkezdéséhez, nyomja meg az [ACC] gombot az LCD kezelőn, vagy a középső műveletgombot (Start) Grafica kezelőn.

Címke másolás:
A felhasználó-, ajtó- és partíció címkéket másolja át a központról a kombuszra kapcsolt összes kezelőre és nyomtatóra. A címkék átküldéséhez, a [4004] szekcióban, adja meg a központ sorozatszámát. A célképernyőn ne adjon meg sorozatszámot, hanem nyomja meg az [ACC] gombot az LCD kezelőn, vagy a középső műveletgombot (Start) Grafica kezelőn.

JEGYZE MEG: A Modul és Címke másolás szolgáltatás csak akkor működik, ha a modul adatait azonos típusú és modulszámú modulokra másolja. Például, egy APR-PRT1 (Nyomtató modul) nem másolható egy APR3-PRT1 modulra. Ugyanígy, egy DGP modul sem másolható egy DGP2 modulra. |
| [4005] | Modulok eltávolítása:
Miután belépett a szekcióba, a központ megkeresi a kombuszon lévő modulokat. Ha hiányzó modult érzékel (pl. érzékelőt távolítottak el a kombuszról), a központ törli a modul sorozatszámát, eltávolítva a modult a központ memóriájából. |

Paradox memóriakulcs (PMC-5)

- [4010] Letölti a Memóriakulcs tartalmát a központra, **kivéve** azonoszámozást és a [0501] - [0532] közötti szekciókat. (lásd figyelmeztetés az 50. oldalon)
- [4011] Letölti a Memóriakulcs tartalmát a központra, **beleértve** a zónaszámozást és a [0501] - [0532] közötti szekciókat. (lásd figyelmeztetés az 50. oldalon)
- [4012] Felhasználócímkék letöltése Memóriakulcsról a központra. (lásd figyelmeztetés az 50. oldalon)
- [4013] Telepítő alapértelmezettek letöltése. (Reszet használata Memóriakulcsról a központra.)
- [4020] Lemásolja a központ szekcióit a Memóriakulcsra, **kivéve** a zónaszámozást és a [0501] - [0532] közötti szekciókat. (lásd figyelmeztetés az 50. oldalon)
- [4021] Lemásolja a központ szekcióit a Memóriakulcsra, **beleértve** a zónaszámozást és a [0501] - [0532] közötti szekciókat. (lásd figyelmeztetés az 50. oldalon)
- [4022] Központcímke letöltése a Memóriakulcsra. (lásd figyelmeztetés az 50. oldalon)

[4023] Központ telepítő alapértelmezett másolása a Memóriakulcsra.

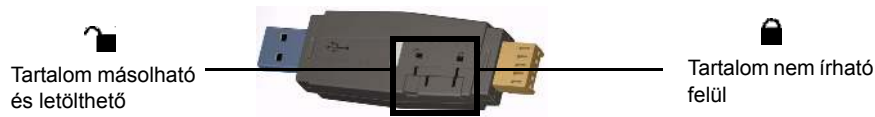

Memóriakulcs letöltése központra.

- 1) Illessze a Memóriakulcsot (PMC-5) a központ „MEM KEY” feliratú csatlakozójába.
- 2) A Memóriakulcs tartalmának másolásához, **kivéve** a zónaszámozást és a [0501] - [0532] közötti szekciókat, lépjen telepítő programozási módba, majd lépjen a [4010] szekcióba. (A memóriakulcstól függően, a címkékkel vagy azok nélkül.)
A Memóriakulcs tartalmának letöltéséhez, **beleértve** a zónaszámozást és a [0501] - [0532] közötti szekciókat, lépjen telepítő programozási módba, majd lépjen a [4011] szekcióba. (A memóriakulcstól függően, címkékkel vagy azok nélkül.)
- 3) Amikor a kezelő megerősítőt csippan, távolítsa el a Memóriakulcsot.

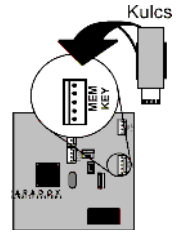

Központ másolása memóriakulcsra

- 1) Illessze a Memóriakulcsot (PMC-5) a központ „MEM KEY” feliratú csatlakozójába. Az írásvédő jumpernek rajta kell lennie.
- 2) A Memóriakulcs tartalmának másolásához, **kivéve** a zónaszámozást és a [0501] - [0532] közötti szekciókat, lépjen telepítő programozási módba, majd lépjen a [4020] szekcióba. (A memóriakulcstól függően, a címkékkel vagy azok nélkül.)
A Memóriakulcs tartalmának másolásához, **kivéve** a zónaszámozást és a [0501] - [0532] közötti szekciókat, lépjen a [4021] szekcióba. (A memóriakulcstól függően, a címkékkel vagy azok nélkül.)
- 3) A megerősítő csippanás után, távolítsa el a memóriakulcsot. Vegye le a Memóriakulcs jumperét, ha nem kívánja véletlenül törölni a tartalmát.

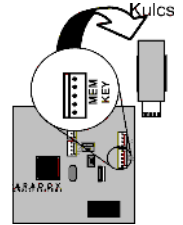

Amikor PMC-3 memóriakulcsot használ, a [4010], [4011], [4020] és [4021] szekciók NEM tartalmazzák a címkéket. Csak a [4012] és [4022] szekciókat használja, ha PMC-4 vagy PMC-5 kulcsot használ.

Automatikus jelentéskód programozás

Contact ID vagy SIA jelentés formátum használata esetén ([3070] szekció a 36. oldalon), az alapértelmezett jelentéskódok automatikusan programozhatók. Miután beállította az alapértelmezetteket, manuálisan változtathatók és állíthatók be a maradék kódok.

Szekció	Leírás
[4030]	ÖSSZES JELENTÉSKÓD NULLÁZÁSA Az összes jelentéskódot nullázza a [0201] - [0296], [0701] - [0832], [2001] - [2199] és [3900] - [3999] szekciókban.
[4031]	MINDEN KÓD FF-RE ÁLLÍTÁSA A [4031] - [4037] közötti szekciók alapértelmezettre állítják az összes jelentéskódot a következő szekciókban a 47. oldali "Automatikus jelentéskód lista" alapján.
[4032]	ZÓNA RIASZTÁS / RIASZTÁS VISSZAÁLL ÉS ZÓNA SZABOTÁZS / SZABOTÁZS VISSZAÁLL JELENTÉSKÓDOK [0201] - [0296]
[4033]	FELHASZNÁLÓ/KULCSKAPCSOLÓ ÉLESÍTÉS ÉS HATÁSTALANÍTÁS JELENTÉSKÓDOK [0701] - [0832], és [2001] - [2199]
[4034]	SPECIÁLIS KÓDOK [3900] - [3909]
[4035]	SPECIÁLIS ÉLESÍTÉS/HATÁSTALANÍTÁS JELENTÉSKÓDOK [3910] - [3929]
[4036]	SPECIÁLIS RIASZTÁS JELENTÉSKÓDOK [3930] - [3939]
[4037]	HIBA ÉS HIBA VISSZAÁLL JELENTÉSKÓDOK [3940] - [3999]

Szoftver reszet

A szoftver reszettel bizonyos paraméterek állíthatók alapértelmezettre. Ehhez:

- 1) Lépjen programozási módba (Belépés programozási módba a 3. oldalon).
- 2) A szoftver reszet nyitásához lépjen a [4049] szekcióba.
- 3) Adja meg a végezni kívánt szoftver reszetnek megfelelő [SZEKCIÓ] 4-jegyű számát.
- 4) Ha több szekciót kíván reszetelni, lépjen a [4049] szekcióba a szoftver reszet újbóli nyitásához.

Szekció	Leírás
[4040]	A szekcióba lépve gyári alapértelmezetre reszettel [0001] és [3999] között minden programozható szekciót.
[4041]	A szekcióba lépve a rendszer mesterkódot reszettel 123456-ra.
[4042]	A szekcióba lépve gyári alapértelmezetre reszettel minden zóna programozást ([0961] és [0984] között).
[4043]	A szekcióba lépve alapértelmezetre állít minden beléptető szekciót [2201] - [2712] között, kivéve az ajtócímkéket.
[4044]	A szekcióba lépve alapértelmezett értékre állít minden felhasználókód szekciót [1001] - [1999] és [2001] - [2199] között.
[4045]	A szekcióba lépve alapértelmezett értékre állít minden tárcsázó ([3051] - [3081] között), VDMP3 ([3087] - [3098] között) és központ ([3020] - [3043], és [3900] - [3991] között) programozást.
[4046]	A szekcióba lépve alapértelmezetre állít minden partíció szekciót [3101] - [3833] között, kivéve a partíció címkéket.
[4047]	A szekcióba lépve alapértelmezetre állít minden PGM (szekciók [0901] - [0959] között) és minden Kulcskapcsoló (szekciók [0501] - [0632] között) programozást, valamint minden Kulcskapcsoló élesítés/hatástalanítás jelentéskódot (szekciók [0701] - [0832] között).
[4048]	A szekcióba lépve töröl minden felhasználó címkét, ajtó címkét, partíció címkét, modul és zóna címkét a [0301] - [0396] közötti szekciókból.
[4049]	A szekcióba lépve kinyitja a szoftver reszetet a [4040] - [4048] közötti szekciókban.

Telepítő funkciógombok

A telepítő funkciók eléréséhez, tartsa nyomva a [0] gombot, majd adja meg a [TELEPÍTŐKÓDOT], majd:

LCD kezelőknél: nyomja meg az alábbi listában az aktiválni kívánt funkcióknak megfelelő gombot.

Grafica kezelőknél: nyomja meg a középső műveletgombot (Opciók) jelölje ki a kívánt funkciót, majd nyomja meg a középső műveletgombot (Ok).

[STAY]	<i>Tesztjelentés:</i> Küldi a [3902] szekcióban programozott „Tesztjelentés” jelentéskódot a távfelügyeletre.
[FORCE]	<i>WinLoad hívása:</i> A [3010] szekcióban programozott PC telefonszámot tárcsázva létrehozza a kommunikációt a WinLoad szoftvert használó számítógéppel.
[ARM]	<i>Válasz WinLoad szoftvernek:</i> A WinLoad szoftvert használó távfelügyeletről bejövő hívásra válaszoltatja a központot.
[DISARM]	<i>Kommunikáció törlése:</i> Megszakít minden kommunikációt a WinLoad szoftverrel vagy a távfelügyelettel a következő jelenthető eseményig.
[MEM]	<i>Telepítő teszt mód:</i> A telepítő teszt móddal, sétateszt végezhető, mely során a sziréna csippanással jelzi a nyitott zónákat. Kilépeshez nyomja meg újra a a [MEM] gombot. A partíciók nem élesíthetők, ha a telepítő teszt mód engedélyezett.
[TRBL]	<i>Modul keresés indítása:</i> A kezelő megjeleníti a kombuszon lévő valamennyi modul sorozatszámát.
[ACC]	<i>Kombusz voltmérő:</i> Ellenőrizhető, hogy elegendő áramot szolgáltat-e a kombusz. Tartsa nyomva a [0] gombot, adja meg a [TELEPÍTŐKÓDOT], majd nyomja meg az [ACC] gombot. 12.3V vagy kevesebb feszültség a központ szerviz kezelő csatlakozójánál jelzi, hogy a feszültség alacsony. A feszültség eshet a központ akkutesztje alatt.

Automatikus jelentéskód lista

Rendszer esemény	Alapértelmezett Contact ID jelentéskód amikor a [4032] – [4037] szekciókat használja	Alapértelmezett SIA jelentéskód amikor a [4032] – [4037] szekciókat használja
Élesítés mesterkóddal (##)	3 4A1 – Felhasználó zár	CL – Zárás jelentés
Élesítés felhasználóköddal (##)	3 4A1 – Felhasználó zár	CL – Zárás jelentés
Élesítés kulcskapcsolóval (##)	3 4A9 – Kulcskapcsoló zár	CS – Záró kulcskapcsoló
Auto élesítés	3 4A3 – Automatikus zárás	CA – Automatikus zárás
Élesítés PC szoftverrel	3 4A7 – Távélesítés/hatástalanítás	CQ – Távélesítés
Késő zárnai	3 452 – Késő zárnai	OT – Késő zárnai
Nincs mozgás	3 452 – Késő zárnai	NA – Nincs mozgás élesítés
Részélesítés	1 456 – Rész éles	CG – Terület zárás
Gyors élesítés	3 4A8 – Gyors élesítés	CL – Zárás jelentés
Távélesítés (hang)	3 4A7 – Távélesítés	CQ – Élesítés hangmodullal
Mulasztás zárás	1 654 – Rendszer inaktivitás	CD – Rendszer inaktivitás
Hatástalanítás mesterkóddal (##)	1 4A1 – Felhasználó nyit	OP – Nyitás jelentés
Hatástalanítás felhasználóköddal (##)	1 4A1 – Felhasználó nyit	OP – Nyitás jelentés
Hatástalanítás kulcskapcsolóval (##)	1 4A9 – Kulcskapcsoló nyit	OS – Nyitó kulcskapcsoló
Hatástalanítás riasztás után mesterkóddal (##)	1 4A1 – Felhasználó nyit	OP – Nyitás jelentés
Hatástalanítás riasztás után felhasználóköddal (##)	1 4A1 – Felhasználó nyit	OP – Nyitás jelentés
Hatástalanítás riasztás után kulcskapcsolóval (##)	1 4A9 – Kulcskapcsoló nyit	OS – Nyitó kulcskapcsoló
Riasztás törlés mesterkóddal (##)	1 4A6 – Törlés	OR – Hatástalanítás riasztásból
Riasztás törlés felhasználóköddal (##)	1 4A6 – Törlés	OR – Hatástalanítás riasztásból
Riasztás törlés kulcskapcsolóval (##)	1 4A6 – Törlés	OS – Nyitó kulcskapcsoló

Rendszer esemény	Alapértelmezett Contact ID jelentéskód amikor a [4032] – [4037] szekciókat használja	Alapértelmezett SIA jelentéskód amikor a [4032] – [4037] szekciókat használja
Auto élesítés törlés	1 464 - Auto-élesítés idő bővítve	CE – Zárás bővítés
Riasztás törlés PC szoftverrel	1 4A6 – Törlés	OR – Hatástalanítás riasztásból
Hang hatástalanítás	1 4A7 – Távélesítés/hatástalanítás	OQ – Távhatástalanítás
Hatástalanítás PC szoftverrel	1 4A7 – Távélesítés/hatástalanítás	OQ – Távhatástalanítás
Hatástalanítás riasztás után PC szoftverrel	1 4A7 – Távélesítés/hatástalanítás	OQ – Távhatástalanítás
Gyors hatástalanítás	1 4A8 – Gyors hatástalanítás	OP – Nyitás jelentés
Zóna kiiktatva (##)	1 57A – Zóna kiiktatás	UB – Típutalan zóna kiiktatás
Zóna riasztás (##)	1 13A – Betörés riasztás	BA – Betörés riasztás
Tűz riasztás (##)	1 11A – Tűz riasztás	FA – Tűz riasztás
Felhasználó korai hatástalanítás	1 451 – Korai nyitás	OK – Korai nyitás
Felhasználó későn hatástalanít	1 452 – Késő zárni	OJ – Késő nyitni
Zóna riasztás visszaáll (##)	3 13A – Betörés riasztás visszaáll	BH – Betörés riasztás visszaáll
Tűz riasztás visszaáll (##)	3 11A – Tűz riasztás visszaáll	FH – Tűz riasztás visszaáll
24ó gáz riasztás (##)	1 13A – Betörés riasztás	GA – Gáz riasztás
24ó hő riasztás (##)	1 13A – Betörés riasztás	KA – Hő riasztás
24ó víz riasztás (##)	1 13A – Betörés riasztás	WA – Víz riasztás
24ó fagy riasztás (##)	1 13A – Betörés riasztás	ZA – Fagy riasztás
24ó gáz riasztás visszaáll (##)	3 13A – Betörés riasztás visszaáll	GR – Gáz riasztás visszaáll
24ó hő riasztás visszaáll (##)	3 13A – Betörés riasztás visszaáll	KR – Hő riasztás visszaáll
24ó víz riasztás visszaáll (##)	3 13A – Betörés riasztás visszaáll	WR – Víz riasztás visszaáll
24ó fagy riasztás visszaáll (##)	3 13A – Betörés riasztás visszaáll	ZR – Fagy riasztás visszaáll
Pánik 1 – Vészhelyzet	1 12A – Pánik riasztás	PA – Pánik riasztás
Pánik 2 – E.Ü.	1 1AA – E.Ü.riasztás	MA – E.Ü. riasztás
Pánik 3 – Tűz	1 115 – Állomás hívás	FA – Tűz riasztás
Nem régi zárás	3 459 - Nem régi zárás	CR – Nem régi zárás
Rendőrkód	1 139 – Betörés riasztás	BM – Betörés riasztás
Teljes zóna lekapcsolás	1 574 – Csoport kiiktatás	CG – Terület zárás
Duress riasztás	1 121 - Duress	HA – Feltartás riasztás
Zóna lekapcsolás (##)	1 57A – Zóna kiiktatás	UB – Típutalan zóna kiiktatás
Zóna szabotálva (##)	1 144 – Szenzor szabotázs	TA – Szabotázs riasztás
Zóna szabotázs visszaáll (##)	3 144 – Szenzor szabotázs visszaáll	TR – Szabotázs visszaállás
Kezelő kizárás	1 421 – Belépés megtagadva	JA – Felhasználókód szabotázs
AC hiba	1 3A1 - AC vesztés	AT - AC hiba
Akku hiba	1 3A9 – Akku teszt hiba	YT – Rendszer akku hiba
Aux táp hiba	1 3AA - Rendszer hiba	YP – Tápellátás hiba
Bell kimenet áramhatár	1 321 - Bell 1	YA - Bell hiba
Bell hiány	1 321 - Bell 1	YA - Bell hiba
Óravesztés	1 626 - Idő/Dátum pontatlan	JT – Idő változott
Tűzhurok hiba	1 373 - Tűzhurok	FT – Tűz hiba
TLM hiba visszaáll	3 351 - Telco 1 hiba visszaáll	LR – Telefonvonal visszaállás
AC hiba visszaáll	3 3A1 - AC hiba visszaáll	AR - AC visszaállás
Akku hiba visszaáll	3 3A9 – Akku teszt visszaáll	YR – Rendszer akku visszaállás
Aux táp hiba visszaáll	3 3AA – Rendszer hiba visszaáll	YQ – Táp hiba visszaállt
Bell kimenet áramhatár visszaáll	3 321 - Bell 1 visszaáll	YH - Bell visszaállt
Bell hiány visszaáll	3 321 - Bell 1 visszaáll	YH - Bell visszaállt
Óra programozva	3 625 - Idő/Dátum reszet	JT – Idő változott
Tűzhurok hiba visszaáll	3 373 – Tűz hiba visszaáll	FJ – Tűz hiba visszaáll
Kombusz hiba	1 333 – Bővítő modul hiba	ET – Bővítő hiba
Modul szabotázs	1 145 – Bővítő modul szabotázs	TA – Szabotázs riasztás
Modul ROM_RAM_hiba	1 3A4 - Rom ellenösszeg rossz	YF - Paraméter ellenösszeg hiba
Modul TLM hiba	1 352 - Telco 2 hiba	LT – Telefonvonal hiba
Modul nem kommunikál a távfelügyelettel	1 354 – Nem kommunikál	YC – Kommunikációs hiba
Nyomtató hiba	1 336 – Helyi nyomtató hiba	VT – Nyomtató hiba
Modul AC hiba	1 3A1 - AC vesztés	AT - AC hiba
Modul akku hiba	1 3A9 – Akku teszt hiba	YT – Rendszer akku hiba
Modul aux táp hiba	1 3AA - Rendszer hiba	YP – Tápellátás hiba
Kombusz hiba visszaáll	3 333 – Bővítő modul hiba visszaáll	ER – Bővítő visszaállás

Rendszer esemény	Alapértelmezett Contact ID jelentéskód amikor a [4032] – [4037] szekciókat használja	Alapértelmezett SIA jelentéskód amikor a [4032] – [4037] szekciókat használja
Modul szabotázs visszaáll	3 145 - Bővítő modul szabotázs visszaáll	TR – Szabotázs visszaállítás
Modul ROM_RAM_hiba visszaáll	3 3A4 - Rom ellenösszeg rossz visszaáll	YG – Paraméter változott
Modul TLM visszaáll	3 352 - Telco 2 hiba visszaáll	LR – Telefonvonal visszaállítás
Felhasználó korai élesítés	3 451 – Korai zárni	CK – Korai zárni
Felhasználó késő élesíteni	3 452 – Késő zárni	CJ – Késő zárni
Zóna kizárva Kényszer élesítésből	1 57A – Zóna kiiktatás	XW – Zóna kényszerítve
Zóna visszatért élesítés állapotba	3 57A – Zóna kiiktatás visszaáll	VV – Zóna beleértve
Nyomatató hiba visszaáll	3 336 – Helyi nyomtató hiba visszaáll	VR – Nyomatató visszaáll
Modul AC visszaáll	3 3A1 - AC hiba visszaáll	AR - AC visszaállítás
Modul akku visszaáll	3 3A9 – Akku teszt hiba visszaáll	YR – Rendszer akku visszaállítás
Modul aux táp visszaáll	3 3AA – Rendszer hiba visszaáll	YQ – Táp visszaállt
Nem kommunikál a távfelügyelettel	1 354 – Nem kommunikál	YC – Kommunikációs hiba
Modul RF gyenge akku	1 384 – RF adó gyenge akku	XT – Adó akku hiba
Modul RF felügyelet hiba	1 381 – Felügyelet vesztés - RF	US – Típustalan zóna felügyelet
Modul RF akku visszaáll	3 384 – RF adó akku visszaáll	XR – Adó akku visszaállítás
Modul RF felügyelet visszaáll	3 381 – Felügyelet visszaáll - RF	UR – Típustalan zóna visszaállítás
Hideg indítás	1 3A8 – Rendszer lekapcsolás	RR - Indítás
Melegindítás	1 3A5 – Rendszer reszet	YW – Watchdog reszet
Tesztjelentés kioldva	1 6A2 – Periodikus tesztjelentés	TX - Tesztjelentés
Belehallgatás kérés	1 606 - Belehallgatás következik	LF - Belehallgatás következik
WinLoad bejelentkezés kérés	1 411 – Visszahívás kérés	RB – Távprogramozás indul
PC szoftver kommunikáció vége	1 412 – Sikeres – letöltés engedély	RS – Táv program siker
Telepítő helyszínen	1 627 – Program mód belépés	LB – Helyi program
Telepítő programozás vége	1 628 – Program mód kilépés	LS – Helyi program sikeres
Modul Nem kommunikál visszaáll	3 354 - Nem kommunikál visszaáll	YK – Kommunikáció visszaáll

Contact ID jelentéskód lista

Ha az Ademco Contact ID formátumot használja, gépelje be a 2-jegyű hexadecimális értéket (PROG. ÉRTÉK) a kívánt jelentéskódok [0201] - [0296], [0701] - [0832], [2001] - [2199], és [3900] - [3999] közötti szekciókba programozásához.

CID#	Jelentéskód	Prog. Érték	CID#	Jelentéskód	Prog. Érték	CID#	Jelentéskód	Prog. Érték
E.Ü. RIASZTÁS - 100			BETÖRÉS RIASZTÁSOK - 130			150	24-órás Nem-betörés	25
100	E.Ü. riasztás	01	130	Betörés	13	151	Gáz érzékelve	26
101	Személyi vészhelyzet	02	131	Külső	14	152	Fagyás	27
102	Sikertelen bejelentés	03	132	Belső	15	153	Hővesztés	28
TŰZ RIASZTÁSOK - 110			133	24-óra	16	154	Vízfolyás	29
110	Tűz riasztás	04	134	Belépés/Kilépés	17	155	Fóliaszakadás	2A
111	Füst	05	135	Nappal/Éjjel	18	156	Naphiba	2B
112	Égés	06	136	Külső	19	157	Alacsony palackos gázzsint	2C
113	Vízfolyás	07	137	Szabotázs	1A	158	Magas hőmérséklet	2D
114	Hő	08	138	Riasztás közeli	1B	159	Alacsony hőmérséklet	2E
115	Állomás hívás	09	139	Behatolás ellenőrző	1C	161	Légáram hiány	2F
116	Duct	0A	ÁLTALÁNOS RIASZTÁSOK - 140			162	Szén-monoxidot érzékel	30
117	Tűz	0B	140	Általános riasztás	1D	163	Tartálysint	31
118	Riasztás közeli	0C	141	Polling hurok nyitva	1E	TŰZ FELÜGYELET – 200 ÉS 210		
PÁNİK RIASZTÁSOK - 120			142	Polling hurok rövid	1F	200	Tűz felügyelet	32
120	Pánik riasztás	0D	143	Bővítő modul hiba	20	201	Alacsony víznyomás	33
121	Duress	0E	144	Szenzor szabotázs	21	202	Alacsony CO2	34
122	Néma	0F	145	Bővítő modul szabotázs	22	203	Gátszelep szenzor	35

CID#	Jelentéskód	Prog. Érték	CID#	Jelentéskód	Prog. Érték	CID#	Jelentéskód	Prog. Érték
123	Hangos	10	146	Néma Betörés	23	204	Alacsony vízszint	36
124	Duress-Belépés megadva	11	147	Szenzor felügyelet hiba	24	205	Szivattyú aktiválva	37
125	Duress-Kilépés megadva	12	24-ÓRAS NEM-BETÖRÉS – 150 ÉS 160			206	Szivattyú hiba	38
RENDSZER HIBAK – 300 ÉS 310			378	Keresztzőna hiba	6D	458	Felhasználó helyszínen	A1
300	Rendszer hiba	39	SZENZOR HIBAK - 380			459	Nem régi zárás	A2
301	AC vesztés	3A	380	Szenzor hiba	6E	461	Rossz kód bevitel	A3
302	Gyenge rendszer akku	3B	381	Felügyeletvesztés - RF	6F	462	Érvényes kód bevitel	A4
303	RAM ellenösszeg rossz	3C	382	Felügyeletvesztés - RPM	70	463	Előriasztás riasztás után	A5
304	ROM ellenösszeg rossz	3D	383	Szenzor szabotázs	71	464	Auto-élesítés idő bővítés	A6
305	Rendszer reszet	3E	384	RF adó gyenge akku	72	465	Pánik riasztás reszet	A7
306	Központ programozás változott	3F	385	Füstérzékelő Magas érzékenység	73	466	Szerviz Be/Ki helyszínen	A8
307	Önteszt hiba	40	386	Füstérzékelő alacsony érzékenység	74	HANGSZÓRÓ RELÉ TILTÁSOK -520		
308	Rendszer lekapcsolás	41	387	Behatolásérzékelő Magas érzékenység	75	520	Hangszóró/relé tiltva	A9
309	Akku teszt hiba	42	388	Behatolásérzékelő alacsony érzékenység	76	521	Bell 1 tiltás	AA
310	Föld hiba	43	389	Szenzor Önteszt hiba	77	522	Bell 2 tiltás	AB
311	Akku hiányzik/Halott	44	391	Szenzor figyelés hiba	78	523	Riasztás relé tiltás	AC
312	Táp túláram	45	392	Áramlás kompenzáció hiba	79	524	Hiba relé tiltás	AD
313	Mérnök reszet	46	393	Karbantartás riasztás	7A	525	Fordító relé tiltás	AE
HANGSZÓRÓ/RELÉ HIBÁK - 320			NYITÁS/ZÁRÁS - 400			526	Értesítő alkalmazás ell. #3 Tiltva	AF
320	Hangszóró relé	47	400	Nyitás/Zárás	7B	527	Értesítő alkalmazás ell. #4 Tiltva	B0
321	Bell 1	48	401	Felhasználó nyit/zár	7C	531	Modul hozzáadva	B1
322	Bell 2	49	402	Csoport nyit/zár	7D	532	Modul eltávolítva	B2
323	Riasztás relé	4A	403	Automatikus nyitás/zárás	7E	KOMMUNIKÁCIÓ TILTVA – 550 ÉS 560		
324	Hiba relé	4B	406	Törlés	7F	551	Tárcsázó tiltva	B3
325	Fordító relé	4C	407	Távélesítés/hatástalanítás	80	552	Rádiós adó tiltva	B4
326	Értesítő alkalmazás ell. #3	4D	408	Gyors élesítés	81	KIIKTATÁSOK - 570		
327	Értesítő alkalmazás ell. #4	4E	409	Kulcskapcsoló nyit/zár	82	570	Zóna kiiktatás	B5
RENDSZER PERIFÉRIA HIBÁK – 330 ÉS 340			TÁVHOZZAFÉRÉS - 410			571	Tűz kiiktatás	B6
330	Rendszer periféria	4F	411	Visszahívás kérés történt	83	572	24-órás zóna kiiktatás	B7
331	Polling hurok nyitva	50	412	Siker – Letöltés engedély	84	573	Betörés kiiktatás	B8
332	Polling hurok rövid	51	413	Sikertelen hozzáférés	85	574	Csoport kiiktatás	B9
333	Bővítő modul hiba	52	414	Rendszer lekapcsolás	86	575	Swinger kiiktatás	BA
334	Átjátszó hiba	53	415	Tárcsázó lekapcsolás	87	576	Belépés zóna sönt	BB
335	Helyi nyomtató nincs papír	54	416	Sikeres feltöltés	88	577	Belépéspont kiiktatás	BC
336	Helyi nyomtató hiba	55	BELÉPTETÉS - 420			TESZT/EGYÉB - 600		
337	Böv. modul alacsony DC	56	421	Belépés megtagadva	89	601	Kézi trigger teszt	BD
338	Böv. modul gyenge akku	57	422	Felhasználó belépés jelentés	8A	602	Periodikus tesztjelentés	BE
339	Böv. modul reszet	58	423	Kényszer belépés	8B	603	Periodikus RF adó	BF
341	Böv. modul szabotázs	59	424	Kilépés megtagadva	8C	604	Tűzteszt	C0
342	Böv. modul AC vesztés	5A	425	Kilépés megadva	8D	605	Állapot jelentés következik	C1
343	Böv. modul Önteszt hiba	5B	426	Beléptetőajtó kitámasztva	8E	606	Behatolás következik	C2
344	RF vevő hiba érzékelve	5C	427	Belépéspont ajtó áll. felügy. hiba	8F	607	Sétateszt mód	C3
KOMMUNIKÁCIÓS HIBÁK – 350 ÉS 360			428	Belépéspont kilépés kérés	90	608	Periodikus teszt – Rendszer hiba	C4
350	Kommunikáció	5D	429	Program mód belépés	91	609	Videó adó aktív	C5
351	Telco hiba 1	5E	430	Beléptető program mód kilépés	92	611	Pont teszt rendben	C6
352	Telco hiba 2	5F	431	Belépés esélyszint váltás	93	612	Pont nincs tesztelve	C7
353	Nagyhatótávolságú rádió	60	432	Belépés relé/kapcsoló hiba	94	613	Behatolás zóna sétatesztelve	C8
354	Nem kommunikál	61	433	Belépés RTE sönt	95	614	Tűz zóna sétatesztelve	C9
355	Rádiós felügyelet vesztés	62	434	Belépés DSM sönt	96	615	Pánik zóna sétatesztelve	CA
356	Központi Polling vesztés	63	441	Stay élesítve	97	616	Szerviz kérés	CB
357	Nagyhatótávú rádió VSWR probl.	64	442	Kulcskapcsoló Stay élesített	98	621	Eseménynapló reszet	CC
VEDELMIHUROK HIBÁK - 370			SPECIÁLIS HIBÁK – 450 ÉS 460			622	Eseménynapló 50% tele	CD
370	Védelmihurok	65	450	Kivétel nyit/zár	99	623	Eseménynapló 90% tele	CE
371	Védelmihurok nyitva	66	451	Korai nyitás/zárás	9A	624	Eseménynapló túlsordult	CF
372	Védelmihurok rövid	67	452	Késő nyitás/zárás	9B	625	Idő/Dátum reszet	D0
373	Tűz hiba	68	453	Sikertelen nyitás	9C	626	Idő/Dátum pontatlan	D1
374	Kilépés hiba riasztás	69	454	Sikertelen zárás	9D	627	Program mód belépés	D2
375	Pánik zóna hiba	6A	455	Auto-élesítés sikertelen	9E	628	Program mód kilépés	D3
376	Támadás zóna hiba	6B	456	Részélesítés	9F	629	32 órás eseménynapló jelzés	D4
377	Swinger hiba	6C	457	Felhasználó kilépés hiba	A0	630	Ütemezés változás	D5

VDMP3 telepítési utasítások

VDMP3 telepítési utasítások

Lépés	EVO szekció	Angol
1 Telepítés		<ul style="list-style-type: none"> Kapcsolja le az EVO központot. A VDMP3 modult közvetlenül az EVO központ τ csatlakozójához és EBUS csatlakozójára kösse, a "VDMP3 telepítési rajz" alapján. Kapcsolja fel az EVO központot.

VDMP3 beállítási utasítások

Lépés	EVO szekció	Angol
1 Engedélyezze a funkciókat	[3090]	A hangjelentés és az élesítés/hatástalanítás funkciók engedélyezéséhez válassza ki a következő opciókat. [1]Élesítés/hatástalanítás (alap 1 és 2 BE) [2]Hangjelentés
2 Telefonszámok	[3091] - [3098]	Akár 8 telefonszám programozható, melyeket a VDMP3 sorban hívhat riasztás esetén. A telefonszámokat fontossági sorrendben kell programozni, mert a VDMP3 az első számmal kezdi. A különleges gombfunkciókat, lásd <i>Speciális telefonszám gombok</i> a 40. oldalon. [3091]1. telefonszám [3095] 5. telefonszám [3092]2. telefonszám [3096] 6. telefonszám [3093] 3. telefonszám [3097] 7. telefonszám [3094]4. telefonszám [3098] 8. telefonszám
3 Engedélyezze a számokat	[3133] [3833]	Válassza ki, melyik telefonszám legyen az egyes rendszerpartiókban engedélyezve. A gombok [1] - [8] között jelentik a számokat 1 és 8 között. (Alap: Az 1. telefonszám engedélyezett az összes partióra.) [3133] 1. partíció [1] - [8] [3533] 5. partíció [1] - [8] [3233] 2. partíció [1] - [8] [3633] 6. partíció [1] - [8] [3333] 3. partíció [1] - [8] [3733] 7. partíció [1] - [8] [3433] 4. partíció [1] - [8] [3833] 8. partíció [1] - [8]
4 Üzenetrögzítő elhagyás	[3052]	Ha a VDMP3 olyan telefonvonalat használ, melyre üzenetrögzítőgép vagy szolgáltatás csatlakozik, akkor programozni kell az Üzenetrögzítő elhagyás szolgáltatást. A [3052] szekcióba programozott érték jeleníti azt a késleltetést, amit a VDMP3 vár az első és a második hívás között. Fel kell hívni a VDMP3 modult, vonalat bontani, majd ismét felhívni, a [3052] szekcióban programozott időn belül. A modul megkerüli az üzenetrögzítőt, és elveszi az első csörgésre. 000 - 255 másodperc (alap: 008) MEGJ.: Az értékek megváltoztatása hatással lesz a PC kommunikációra a WinLoaddal.
5 Engedélyezze a szolgáltatásokat (PGM)	[3087]	A szekció szolgáltatásai az EVO központ eszközzomb PGM kimeneteire vonatkoznak. Bővebb tájékoztatás található a Szolgáltatás aktiválás (PGM) fejezetben. Az opciók [1] - [8] között jelentik a számokat 1 és 8 között (alap: KI)
6 Üzenet késleltetés	[3088]	Miután a VDMP3 tárcsázta a telefonszámot, megvárja a programozott késleltetést, mielőtt a hangüzenetet küldi. A [3088] szekcióba programozott érték jeleníti azt a időtartamot, amit a VDMP3 vár az üzenet lejátszása előtt. 000 - 127 másodperc (alap: 003)
7 Üzenet ismétlés	[3089]	Állítsa be, hány alkalommal játssza le egymás után a VDMP3 a hangüzenetet. 000 - 008 ismétlés (alap: 008)
8 Késleltetés a következő szám előtt	[3054]	Állítsa be, mennyit várjon a VDMP3 a listában következő szám hívása előtt. 000 - 255 másodperc (alap: 020) MEGJ.: Az értékek megváltoztatása hatással lesz az általános távfelügyeleti jelentésekre is.
9 Csörgés számláló		Állítsa be, hány csörgést várjon a VDMP3 a válaszra.

VDMP3 telepítési rajz

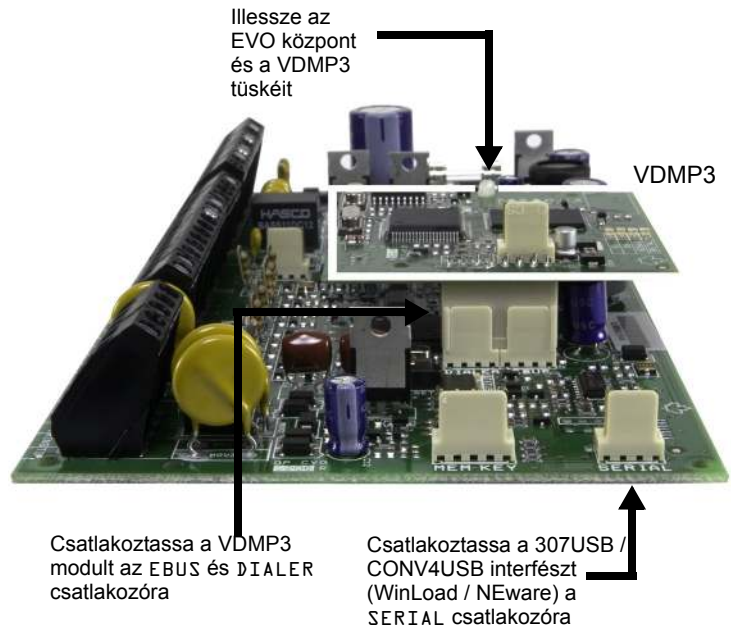

Szolgáltatás aktiválás (PGM)

A VDMP3 modullal, aktiválhatók az EVO központon programozott PGM eszközzombok vagy a PGM csoportok.

A VDMP3 szolgáltatás számai nem feltétlenül egyeznek az EVO eszközzomb számokkal.

Például:

VDMP3 szolgáltatás	EVO eszközzomb	VDMP3 szolgáltatás	EVO eszközzomb
Szolgáltatás 1 BE	Eszközzomb 1	Szolgáltatás 5 BE	Eszközzomb 9
Szolgáltatás 1 KI	Eszközzomb 2	Szolgáltatás 5 KI	Eszközzomb 10
Szolgáltatás 2 BE	Eszközzomb 3	Szolgáltatás 6 BE	Eszközzomb 11
Szolgáltatás 2 KI	Eszközzomb 4	Szolgáltatás 6 KI	Eszközzomb 12
Szolgáltatás 3 BE	Eszközzomb 5	Szolgáltatás 7 BE	Eszközzomb 13
Szolgáltatás 3 KI	Eszközzomb 6	Szolgáltatás 7 KI	Eszközzomb 14
Szolgáltatás 4 BE	Eszközzomb 7	Szolgáltatás 8 BE	Eszközzomb 15
Szolgáltatás 4 KI	Eszközzomb 8	Szolgáltatás 8 KI	Eszközzomb 16



Ha az EVO központ eszközzombjait időzítővel programozták, a VDMP3 nem fogja felismerni a PGM deaktiválást, amikor az idő letelik. Így, a VDMP3 a PGM kimenetet bekapcsoltnak jelölheti, miközben az időzítő letelik, és a PGM tulajdonképpen kikapcsol.

LCD kezelő programozás



A kezelő sorozatszámát a kezelő PC lapján találhatja. A kezelő sorozatszámát megtekintheti a [0] gomb nyomva tartásával, majd a [TELEPÍTŐKÓD] megadásával, majd a [000] szekcióba lépve. A kezelő firmware verziója is ebben a szekcióban látható.

△ = alap beállítás

SZEKCIÓ [001] : Kezelő partíció kiosztás

Opció	KI	BE
[1] Partíció 1	<input type="checkbox"/> Tiltva	△ Engedélyezett
[2] Partíció 2	<input type="checkbox"/> Tiltva	△ Engedélyezett
[3] Partíció 3	<input type="checkbox"/> Tiltva	△ Engedélyezett
[4] Partíció 4	<input type="checkbox"/> Tiltva	△ Engedélyezett
[5] Partíció 5	<input type="checkbox"/> Tiltva	△ Engedélyezett
[6] Partíció 6	<input type="checkbox"/> Tiltva	△ Engedélyezett
[7] Partíció 7	<input type="checkbox"/> Tiltva	△ Engedélyezett
[8] Partíció 8	<input type="checkbox"/> Tiltva	△ Engedélyezett

SZEKCIÓ [002]: Ajtók partíciókhoz rendelése †

Opció	KI	BE
[1] Ajtó az 1. partícióhoz rendelve	<input type="checkbox"/> Tiltva	△ Engedélyezett
[2] Ajtó a 2. partícióhoz rendelve	△ Tiltva	<input type="checkbox"/> Engedélyezett
[3] Ajtó a 3. partícióhoz rendelve	△ Tiltva	<input type="checkbox"/> Engedélyezett
[4] Ajtó a 4. partícióhoz rendelve	△ Tiltva	<input type="checkbox"/> Engedélyezett
[5] Ajtó a 5. partícióhoz rendelve	△ Tiltva	<input type="checkbox"/> Engedélyezett
[6] Ajtó a 6. partícióhoz rendelve	△ Tiltva	<input type="checkbox"/> Engedélyezett
[7] Ajtó a 7. partícióhoz rendelve	△ Tiltva	<input type="checkbox"/> Engedélyezett
[8] Ajtó a 8. partícióhoz rendelve	△ Tiltva	<input type="checkbox"/> Engedélyezett

SZEKCIÓ [003]: Általános opciók 1

Opció	KI	BE
[1] Kódbevitel kijelzés	△ Tiltva	<input type="checkbox"/> Engedélyezett
[2] Kilépés késleltetés kijelzés	△ Tiltva	<input type="checkbox"/> Engedélyezett
[3] Belépés késleltetés kijelzés	△ Tiltva	<input type="checkbox"/> Engedélyezett
[4] Bizalmas mód (nem UL rendszerekhez)	△ Tiltva	<input type="checkbox"/> Engedélyezett
[5] Kilépés Bizalmas módból	△ Adjon meg kódot	<input type="checkbox"/> Nyomjon meg gombot
[6] Jövőbeli használat	<input type="checkbox"/> N/A	<input type="checkbox"/> N/A
[7] Jövőbeli használat	<input type="checkbox"/> N/A	<input type="checkbox"/> N/A
[8] Időkijelzés opció	△ éé/hh/nn	<input type="checkbox"/> nn/hh/éé

SZEKCIÓ [004]: Általános opciók 2

Opció	KI	BE
[1] Kezelő némítás	△ Tiltva	<input type="checkbox"/> Engedélyezett
[2] Kilépés késleltetés csipogás	<input type="checkbox"/> Tiltva	△ Engedélyezett
[3] Ajtó nyitva maradt elő-riasztás †	<input type="checkbox"/> Tiltva	△ Engedélyezett
[4] Csipogó zóna zárásra	△ Tiltva	<input type="checkbox"/> Engedélyezett
[5] Ajtó nyitva maradt riasztás visszajelzés †	<input type="checkbox"/> Néma	△ Hangos
[6] Ajtó nyitva maradt riasztás következő †	△ Riasztás visszaáll	<input type="checkbox"/> Csipogás időzítő
[7] Ajtó kényszer riasztás †	<input type="checkbox"/> Néma	△ Hangos
[8] Ajtó kényszer riasztás †	△ Riasztás visszaáll	<input type="checkbox"/> Csipogás időzítő

SZEKCIÓ [005] : Csipogó riasztáskor

Opció	KI	BE
[1] Rendszer és Óra hiba csipogás	△ Tiltva	<input type="checkbox"/> Engedélyezett
[2] Kommunikációs hiba csipogás	△ Tiltva	<input type="checkbox"/> Engedélyezett
[3] Modul és Kombusz hiba csipogás	△ Tiltva	<input type="checkbox"/> Engedélyezett
[4] Minden zóna hiba csipog	△ Tiltva	<input type="checkbox"/> Engedélyezett
[5] - [6] Jövőbeli használat	<input type="checkbox"/> N/A	<input type="checkbox"/> N/A
[7] Időformátum	△ 24 órás	<input type="checkbox"/> 12 órás
[8] Hangjelzés Belépés kérésnél*	<input type="checkbox"/> Tiltva	△ Engedélyezett

SZEKCIÓ [006]: PGM és Szabotázs opciók

Opció	KI	BE
[1] PGM állapot‡	△ N.O.	<input type="checkbox"/> N.C.
[2] PGM deaktiválás mód‡	△ Deaktiválás Esemény	<input type="checkbox"/> PGM időzítő
[3] PGM alapidő‡	△ 1 mp	<input type="checkbox"/> 1 perc
[4] PGM elhagyás‡	△ Tiltva	<input type="checkbox"/> Engedélyezett
[5] Kezelő szabotázs	△ Tiltva	<input type="checkbox"/> Engedélyezett
[6] - [8] Jövőbeli használat	<input type="checkbox"/> N/A	<input type="checkbox"/> N/A

* Szekció/opció csak EVO641 / EVO641R kezelővel érvényes

† Szekció/opció csak beépített olvasóval rendelkező LCD kezelővel érvényes

‡ Szekció/opció csak hagyományos LCD kezelővel érvényes

SZEKCIÓ [006]: Általános opciók 3 (csak EVO641R)

Opció	KI	BE
[1] Kártya aktiválta Ajtó nyitási ütem	<input type="checkbox"/> Tiltva.	<input checked="" type="checkbox"/> Engedélyezett
[2] Ajtó nyitva maradt riasztás	<input checked="" type="checkbox"/> Tiltva	<input type="checkbox"/> Engedélyezett
[3] Ajtó kényszer nyitva riasztás	<input checked="" type="checkbox"/> Tiltva	<input type="checkbox"/> Engedélyezett
[4] Jövőbeli használat	<input type="checkbox"/> N/A	<input type="checkbox"/> N/A
[5] Kezelő szabotázs	<input checked="" type="checkbox"/> Tiltva	<input type="checkbox"/> Engedélyezett
[6] Ajtó visszazár	<input checked="" type="checkbox"/> Nyitás után	<input type="checkbox"/> Zárás után
[7] Jövőbeli használat	<input type="checkbox"/> N/A	<input type="checkbox"/> N/A
[8] Nyitás REX-re (Kilépés kérés)	<input checked="" type="checkbox"/> Tiltva	<input type="checkbox"/> Engedélyezett

Szekció	Adat	Leírás	Alap
[007]	__/_/__(005 - 255 másodperc)	Bizalmas mód időzítő	120
[008]	__/_/__(000 - 255; lásd opció [3] a [006] szekcióban)	PGM időzítő ‡	005
[008]	__/_/__(000 - 255 másodperc)	Ajtó nyitva periódus†	005
[009]	__/_/__(000 - 255 másodperc adódik a [008] szekcióhoz)	Ajtó nyitva periódus bővítés †	015
[010]	__/_/__(000 - 255 másodperc)	Ajtó nyitva maradt időszak †	060
[011]	__/_/__(000 - 255 másodperc)	Ajtó nyitva maradt elő-riasztás időzítő †	015
[012]	__/_/__(000 - 255 másodperc)	Ajtó nyitva maradt riasztás csipogás időzítő †	005
[013]	__/_/__(000 - 255 másodperc)	Ajtó kényszer nyitva riasztás csipogás időzítő †	005

†Szekció/opció csak beépített olvasóval rendelkező LCD kezelővel érvényes.

‡Szekció/opció csak hagyományos LCD kezelővel érvényes.

Szekció [017] Ajtó nyitási ütemezés (csak EVO641R)

	Start idő	Vége idő	Nap (be vagy ki kapcsolható)							
			V	H	K	Sz	Cs	P	Szo	SzN
Ütem A:	____ : ____	____ : ____	1	2	3	4	5	6	7	8
Ütem B:	____ : ____	____ : ____	1	2	3	4	5	6	7	8

SZEKCIÓ [018]: Csipogás kiosztás*

Opció	KI	BE
[1] Partíció 1	<input type="checkbox"/> Néma	<input checked="" type="checkbox"/> Hangos
[2] Partíció 2	<input type="checkbox"/> Néma	<input checked="" type="checkbox"/> Hangos
[3] Partíció 3	<input type="checkbox"/> Néma	<input checked="" type="checkbox"/> Hangos
[4] Partíció 4	<input type="checkbox"/> Néma	<input checked="" type="checkbox"/> Hangos
[5] Partíció 5	<input type="checkbox"/> Néma	<input checked="" type="checkbox"/> Hangos
[6] Partíció 6	<input type="checkbox"/> Néma	<input checked="" type="checkbox"/> Hangos
[7] Partíció 7	<input type="checkbox"/> Néma	<input checked="" type="checkbox"/> Hangos
[8] Partíció 8	<input type="checkbox"/> Néma	<input checked="" type="checkbox"/> Hangos

* Csak EVO641 / EVO641R kezelőn érvényes.

	Esem. csop.	Szolgáltatáscsoport	Start #	Vége #
PGM aktiválás	[009] __/_/__	[010] __/_/__	[011] __/_/__	[012] __/_/__
PGM deaktiválás	[013] __/_/__	[014] __/_/__	[015] __/_/__	[016] __/_/__



Minden eseménycsoport, kivéve a 064-067 közöttieket, használható a modul PGM programzására. 'Programozható kimenetek' a 21. oldalon.

Üzenet programozás

[101] - [148], [200] - [204] és [301] - [396] között minden szekció egy, maximum 16 karakteres üzenetet tartalmaz. A szekciók a következő üzeneteket tartalmazzák:

Szekciók [101] - [148] között = „Zóna 01” – „Zóna 48” értelemszerűen

Szekció [200] = „Paradox Család”

Szekció [201] - [204] = „Első terület”, „Második terület”, „Harmadik terület”, és „Negyedik terület”

Szekciók [301] - [396] között = „Kód 01” – „Kód 96” értelemszerűen

Miután belépett a kívánt üzenetnek megfelelő szekcióba, az üzenet igény szerint programozható, részletek a 2. táblázat. Például, szekció [101] „Zóna 01” megváltoztatható „Első ajtó”-ra.

2. táblázat: Üzenet programozás speciális funkciógombok

Gomb	Funkció	Részletek
[STAY]	Szóköz	A [STAY] gomb megnyomásával szóköz illeszthető az aktuális kurzor pozícióba.
[FORCE]	Törlés	A [FORCE] gomb megnyomásával törölhető a karakter vagy szóköz az aktuális kurzor pozícióból.
[ARM]	Végig töröl	Az [ARM] gomb megnyomásával törölhető minden karakter vagy szóköz az aktuális kurzor pozíciótól jobbra.
[DISARM]	Numerikus/ Alfanumerikus	A [DISARM] gombbal válthatók a numerikus és alfanumerikus gombok oda-vissza. Numerikus: A gombok [0] - [9] között jelentik a számokat 0 és 9 között. Alfanumerikus: lásd, 3. táblázat, alul.
[BYP]	Kis/nagybetű	A [BYP] gombbal válthatók a kis- és nagybetűk oda-vissza.
[MEM]	Speciális karakterek	A [MEM] gomb megnyomásával, a kurzor villogó fekete négyzetre változik. Az alábbi 4. táblázat használatával, adja meg a kívánt karakter 3-jegyű számát.

3. táblázat: Alfanumerikus gombok

Gomb	Egyszer nyomva	Kétszer nyomva	Háromszor nyomva
[1]	A	B	C
[2]	D	E	F
[3]	G	H	I
[4]	J	K	L
[5]	M	N	O
[6]	P	Q	R
[7]	S	T	U
[8]	V	W	X
[9]	Y	Z	

4. táblázat: Speciális karakterek

032	048	064	080	096	112	128	144	160	176	192	208
0	@	P	`	p	Ú	É	á	\$	Ø	•	
033	049	065	081	097	113	129	145	161	177	193	209
!	1	A	Q	a	q	Û	Ê	î	±	Ł	”
034	050	066	082	098	114	130	146	162	178	194	210
”	2	B	R	b	r	Ü	Ë	ï	ı	Đ	°
035	051	067	083	099	115	131	147	163	179	195	211
#	3	C	S	c	s	Ű	Ë	í	↑	β	`
036	052	068	084	100	116	132	148	164	180	196	212
\$	4	D	T	d	t	Ű	ê	ı	↓	ç	·
037	053	069	085	101	117	133	149	165	181	197	213
%	5	E	U	e	u	Û	è	ı	↵	®	~
038	054	070	086	102	118	134	150	166	182	198	214
&	6	F	V	f	v	Ú	é	Ñ	f	□	÷
039	055	071	087	103	119	135	151	167	183	199	215
'	7	G	W	g	w	Ô	ë	ñ	£	⌂	“
040	056	072	088	104	120	136	152	168	184	200	216
(8	H	X	h	x	Ò	À	Ñ	→	μ	»
041	057	073	089	105	121	137	153	169	185	201	217
)	9	I	Y	i	y	Ó	Á	ã	↓	ø	↑
042	058	074	090	106	122	138	154	170	186	202	218
*	:	J	Z	j	z	Ô	ä	ü	↑	ÿ	\
043	059	075	091	107	123	139	155	171	187	203	219
+	;	K	ı	k	{	ö	â	v	↓	Å	X
044	060	076	092	108	124	140	156	172	188	204	220
,	<	L	¥	ı		ó	à	ı	ı	¢	®
045	061	077	093	109	125	141	157	173	189	205	221
-	=	M	ı	m	}	ó	á	ı	½	ã	©
046	062	078	094	110	126	142	158	174	190	206	222
.	>	N	^	n	→	ô	ä	ı	¼	Ö	□
047	063	079	095	111	127	143	159	175	191	207	223
/	?	O	_	o	←	č	Ä	Æ	¼	ö	≡

A memóriakulcs használata

[510] Letölt mindent a memóriakulcsról (LCD kezelő szekciók [001] - [396] között és minden címke és üzenet) az LCD kezelőre.

[520] [001] - [396] közötti LCD kezelő szekciók és minden címke és üzenet másolása a Memóriakulcsra.

A memóriakulcs tartalmának másolása LCD kezelőre

- 1) Illessze a Memóriakulcsot a kezelő „KEY” feliratú csatlakozójába.
- 2) A memóriakulcs tartalmának letöltéséhez, lépjen kezelő programozási módba és a [510] szekcióba.
- 3) Amikor a kezelő megerősítőt csippan, várjon a második megerősítő csippanásra, majd távolítsa el a Memóriakulcsot.

Az LCD kezelő tartalmának másolása memóriakulcsra

- 1) Illessze a Memóriakulcsot a kezelő „KEY” feliratú csatlakozójába. Az írásvédő rövidzárdugónak (jumper) rajta kell lennie (A memóriakulcs használata, alul).
- 2) A memóriakulcsra másoláshoz, lépjen kezelő programozási módba és az [520] szekcióba.
- 3) Amikor a kezelő megerősítőt csippan, várjon a második megerősítő csippanásra, majd távolítsa el a Memóriakulcsot. Vegye le a Memóriakulcs rövidzárdugóját (jumper), ha nem kívánja véletlenül törölni a tartalmát..

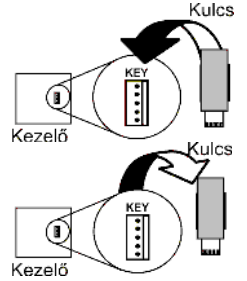

Memóriakulcs (PMC-5)



A memóriakulcs csak a DGP2- vagy DNE előtagú modelszámú kezelőkkel működik. Csak a PMC-4 vagy PMC-5 memóriakulcs működik a DGP2 és DNE kezelőkkel.

Kombusz voltmérő

Ellenőrizhető, hogy elegendő áramot szolgáltat-e a kombusz. Tartsa nyomva a [0] gombot, adja meg a [TELEPÍTŐKÓDOT], majd nyomja meg az [ACC] gombot. 10,5V vagy kevesebb olvasata jelzi, hogy a távoli modul feszültsége alacsony. A feszültség eshet a központ akkutesztje alatt.

Firmware frissítés WinLoaddal

A rendszer firmware frissítése:

- 1) Csatlakoztassa az eszközt a számítógéphez 307USB vagy CONV4USB segítségével.
- 2) Indítsa el a WinLoad telepítő feltöltő/letöltő szoftvert.
- 3) Kattintson az **In-field programozó** gombra.
- 4) Ellenőrizze az In-field Firmware programozó ablakban látható termékinformációkat.
- 5) Ha a firmware programozó nem találja meg automatikusan a központot, kattintson a **Com port beállítások** gombra, és válassza ki a megfelelő Com portot. Ezután a **Termékinfó frissítése** gombra kattintva csatlakozik a központhoz.
- 6) Új frissítések kereséséhez, kattintson a **Firmware letöltése a webről** gombra.
- 7) A Firmware kiválasztás legördülő listából válassza ki a telepíteni kívánt firmware változatot.
vagy
Ha már letöltötte a .pef fájlt a paradox.com címről, kattintson a [...] gombra és keresse ki a .pef fájl helyét.
- 8) Kattintson a **Termék firmware frissítése** gombra.

Amikor a letöltés befejeződött, a frissítés kész.

Kezelő és kezelő zóna csatlakoztatása



A kezelő szabotázskapcsolója állapotáról a kombuszon kommunikál a központtal.

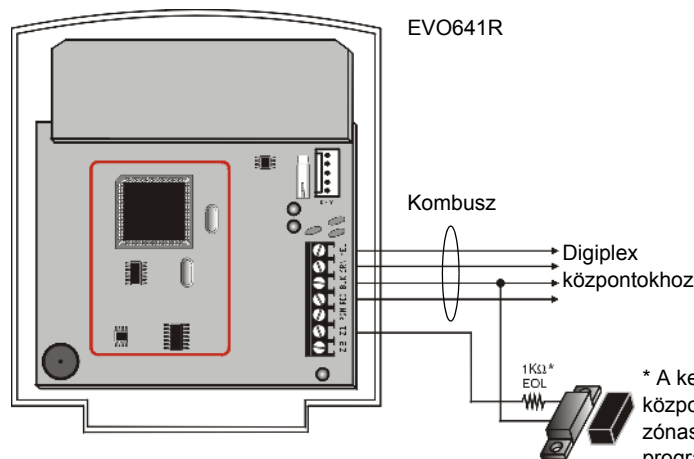

* A kezelő zóna követi a központ EOL definícióját. A zónasebesség 600ms és nem programozható.

Beléptetőrendszer csatlakoztatások (csak EVO641R)

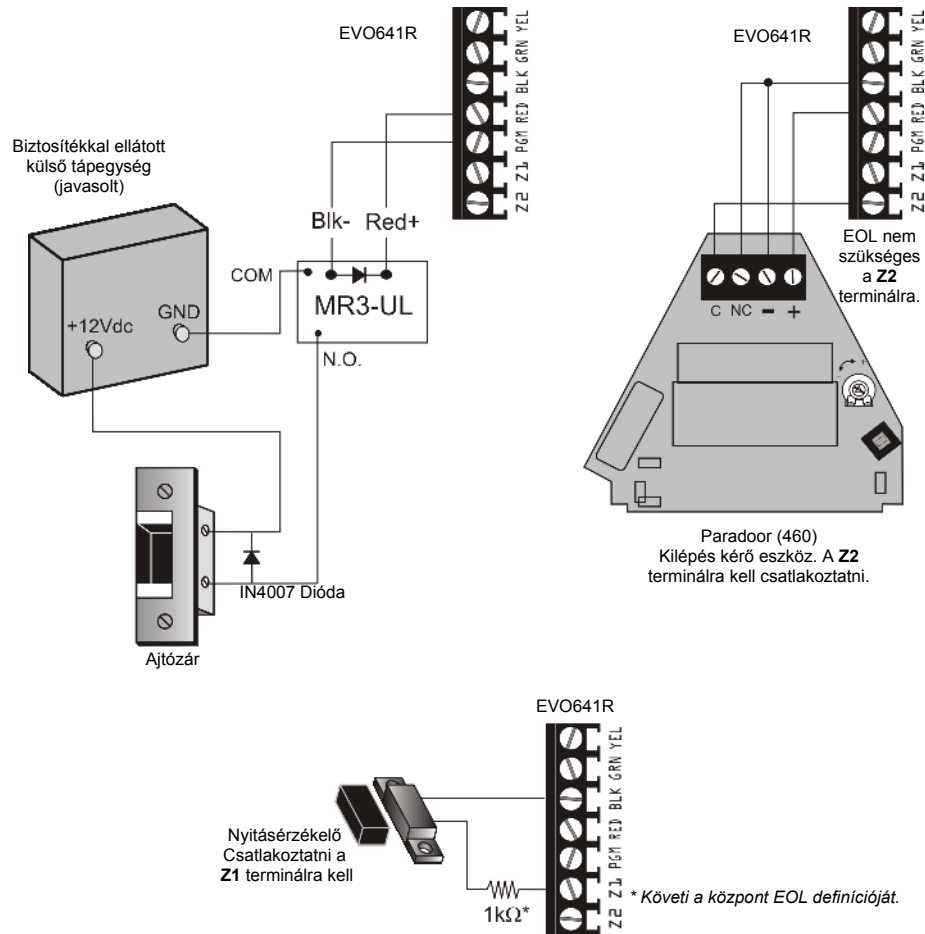

Ha nem használ nyitásérzékelőt, tegyen egy rövidzárdugót vagy egy 1kW ellenállást a BLK és Z1 terminálokra, a központ zóna definíciójától függően.

Ha REX (kilépés kérő eszköz) nincs használatban, tegyen rövidzárdugót a BLK és Z2 terminálokra.

Központ hardver kapcsolatok

Szimpla zóna bemenetek

N.C. bekötés, nincs EOL
KÖZPONT TERMINÁLOK

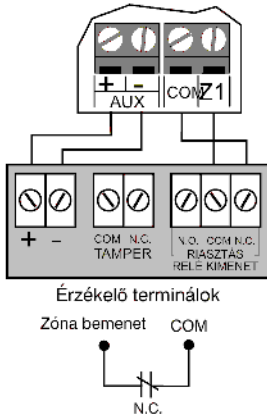

N.C., EOL-lal (UL/ULC konfiguráció)
KÖZPONT TERMINÁLOK

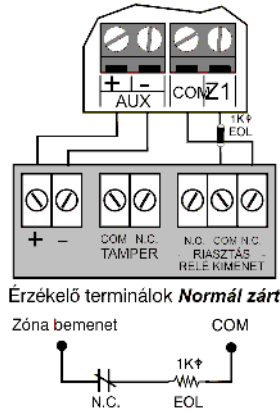

N.O., EOL-lal (UL/ULC konfiguráció)
KÖZPONT TERMINÁLOK

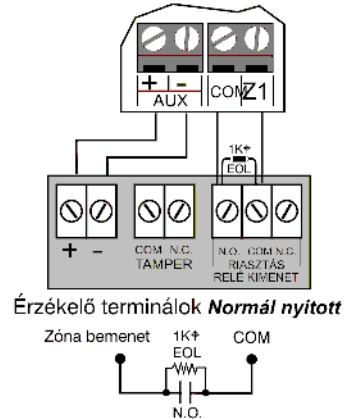

N.C. bekötés, nincs EOL, Szabotázs felismeréssel
KÖZPONT TERMINÁLOK

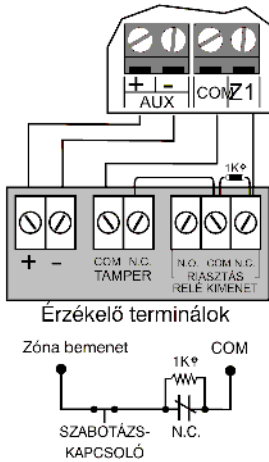

N.C. EOL-lal, Szabotázs és vezetékhiba felismeréssel
UL/ULC konfiguráció
KÖZPONT TERMINÁLOK

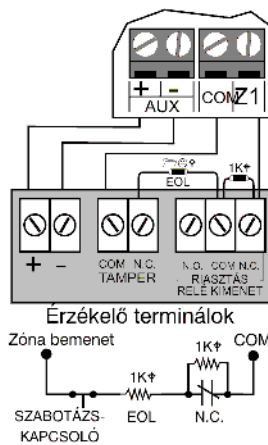

N.O., EOL-lal, Szabotázs és vezetékhiba felismeréssel
KÖZPONT TERMINÁLOK

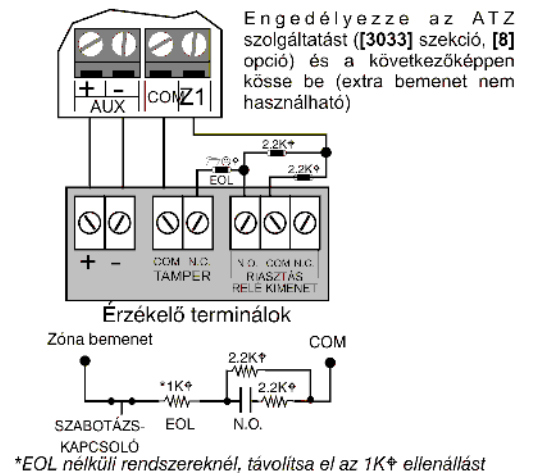

ATZ – Dupla zóna bemenetek

N.C., nincs EOL ellenállás

KÖZPONT TERMINÁLOK

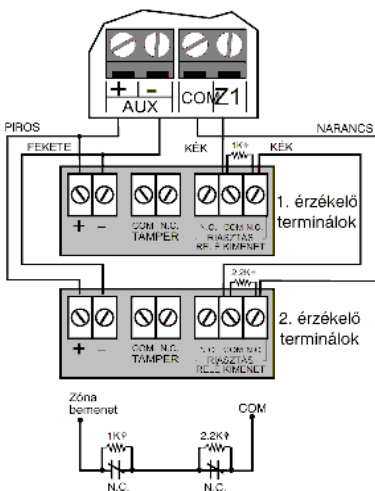

N.C., nincs EOL, Szabotázs felismeréssel

KÖZPONT TERMINÁLOK

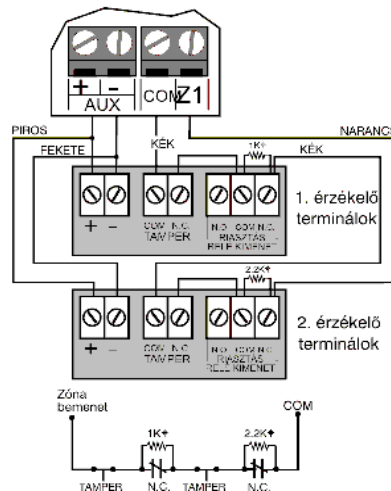

N.C., EOL-lal és Szabotázs és vezetékhiba felismeréssel (UL/ULC)

KÖZPONT TERMINÁLOK

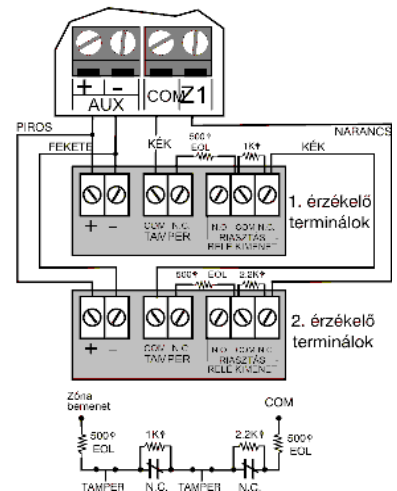

Bekötések

Példa: Példa tápkövetelmény számítások

A központ AUX kimenetére csatlakoztatott eszközök tápfelvétele nem haladhatja meg az AUX kimenet korlátját:
 $(A) + (B) + (C) + (D) + (E) + (F) + (G) = 445\text{mA} < 700\text{mA} = \text{OK}$

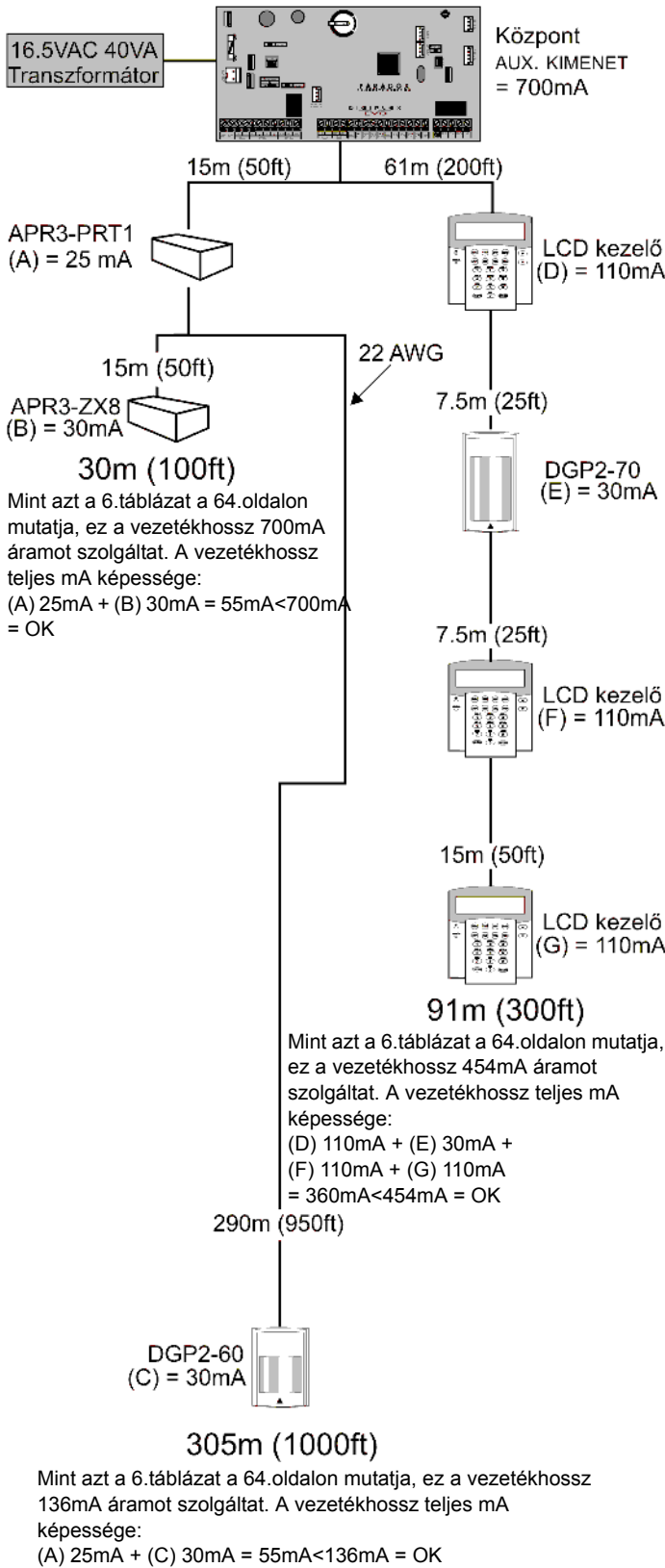

Kulcskapcsoló bekötés

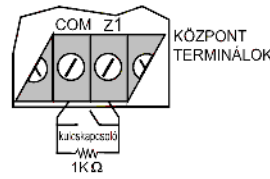

2-eres füstérzékelő bemenet

[1] opciót a [3030] szekción engedélyezni kell. A PGM1 lesz a 255. számú központ bemenet.

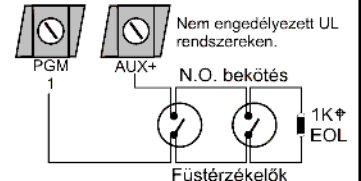

Ha ESL füstérzékelőket használ CleanMe™ szolgáltatással, ne csatlakoztasson 20 érzékelőnél többet párhuzamosan.

Megj.: Javasolt a füstérzékelők lánc konfigurációba kötése.

Tűz zónák UL/ULC telepítés

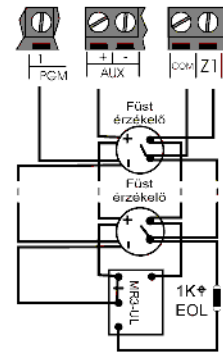

CSAK SZIMPLA TŰZ ZÓNA BEKÖTÉS. Ha az ATZ engedélyezett, nincs szükség extra bemenetre (pl. a fenti példában, bemenet 013 nem használható zónaként).

Megj.: Javasolt a füstérzékelők lánc konfigurációba kötése.

PGM: Relé kimenet

KÖZPONT TERMINÁLOK

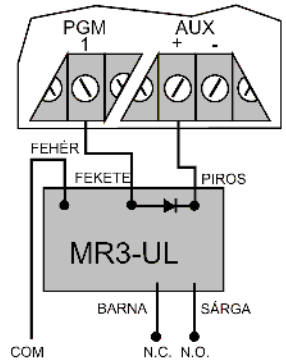

Külső tápbekötés

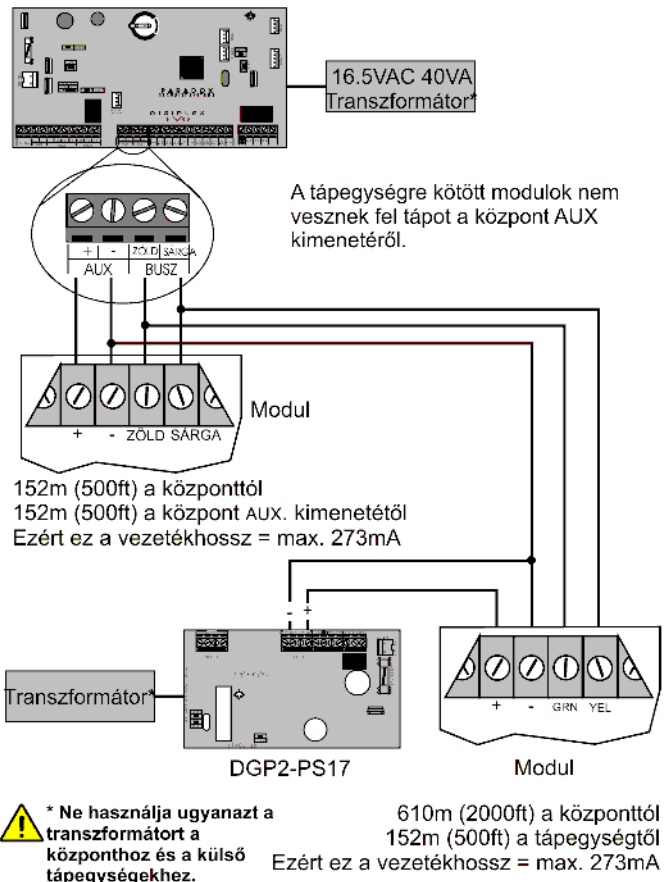

Telefonvonal bekötések

Digiplex
EVO tárcsázó

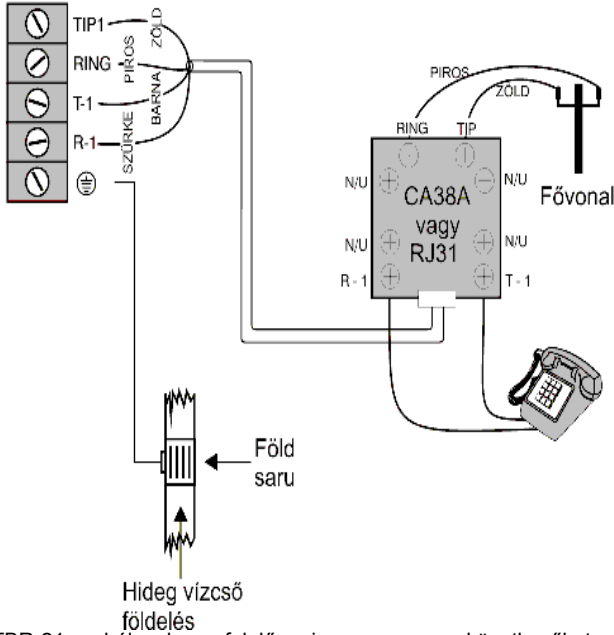

Digiplex
EVO tárcsázó

vagy

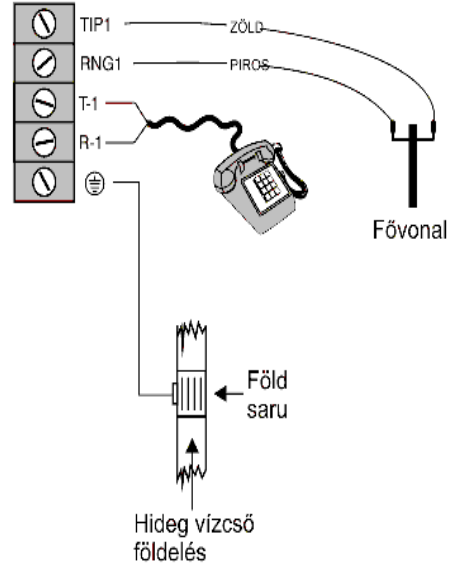

A TBR-21 szabálynak megfelelően, jegyezze meg a következőket:

- 1) Az EVO központ a telefonhálózatra RJ-11 csatlakozóval köthető.
- 2) A Maximum tárcsázási kísérletek száma nem haladhatja meg a 15 kísérletet ([3056] szekció a 39. oldalon).

5. táblázat: Milliampér felvétel táblázat

Leírás	Mennyiség	mA felhasználás darabonként	Teljes mA
Grafica grafikus LCD kezelők (DNE-K07):	_____	X 130mA =	_____ mA
LCD kezelőknél (EVO641):	_____	X 110mA =	_____ mA
LCD kezelők beépített olvasóval (EVO641R):	_____	X 120mA =	_____ mA
LED kezelő (DGP2-648):	_____	X 110mA =	_____ mA
Mozgásérzékelők (DG85, DGP2-50/60/70):	_____	X 30mA =	_____ mA
Nyitásérzékelők (DGP2-ZC1):	_____	X 15mA =	_____ mA
1-zónás bővítő modulok (DGP2-ZX1):	_____	X 30mA =	_____ mA
4-zónás bővítő modulok (APR3-ZX4):	_____	X 30mA =	_____ mA
8-zónás bővítő modulok (APR-ZX8):	_____	X 30mA =	_____ mA
Magellan rádiós bővítő modulok (MG-RTX3):	_____	X 35mA =	_____ mA
4-PGM bővítő modulok (APR3-PGM4):	_____	X 150mA =	_____ mA
Nyomtató modulok (APR-PRT3):	_____	X 25mA =	_____ mA
DVACS modulok (DGP2-DVAC):	_____	X 40mA =	_____ mA
Kijelző modulok (DGP2-ANC1):	_____	X 20mA =	_____ mA
InTouch hangjelzés élesítő/hatástalanító modulok (APR3-ADM2):	_____	X 105mA =	_____ mA
Hub és Busz szétválasztó erősítő (APR3-HUB2):	_____	X 50mA =	_____ mA
Beléptető modul (DGP-ACM12):	_____	X 120mA =	_____ mA
MEGJ.: A DGP-ACM12 130mA áramot vesz fel saját tápjáról, vagy 120mA áramot, ha kombuszra csatlakozik.	_____		
Kihangosító modul (DGP-LSN4)	_____	X 60mA =	_____ mA
Internet modul (IP100)	_____	X 110mA =	_____ mA
Hangmodul (VDMP3)	_____	X 35mA =	_____ mA
Más eszközök, például vezeték nélküli mozgásérzékelők	_____		_____ mA
A maximum rendelkezésre álló mA = 700mA		VÉGÖSSZEG	_____ mA

- 1. lépés:** A 5. táblázat segítségével, számítsa ki az egyes eszközök által igényelt teljes milliampér igényt (mA) a rendszerben. Számoljon a központ PGM kimeneteire kapcsolt eszközökkel. Mivel a BELL kimenetnek saját tája van, ne számolja bele a rákapcsolt szirénákat az összegbe.

2. lépés: Ha a Végösszeg kevesebb mint 700mA, folytassa a 3. lépéssel. Ha az érték nagyobb, külső tápra van szükség (*Külső táp bekötése* rajz a 62. oldalon) a megfelelő energia biztosításához. Folytassa a 3. lépéssel, és tanulmányozza a példát (*Minta tápkövetelmény számítások* rajz) a 62. oldalon.

3. lépés: A nagy távolságon történő energiajel csökkenés miatt (ilyen esetben, javasoljuk a Paradox Tápmódult, DGP2-PS17), **MINDEN** vezeték hossz csak egy adott milliampert (mA) képes szolgáltatni. A 6. táblázat segítségével, határozza meg mennyi milliampert szolgáltatnak az egyes vezetékek. Jegyezze meg, hogy a teljes milliampert (mA) mennyisége nem haladhatja meg a 700mA áramot.

6. táblázat: Milliampert (mA) korlátozások vezetékenként

Méret: 18AWG, felület: 0.823mm ²	
Vezetékek hossza	Rendelkezésre álló milliampert (mA)
30m	700
61m	700
91m	700
122m	700
152m	690
183m	575
213m	493
244m	431
274m	383
305m	345
457m	230
610m	172
762m	138
914m	115

Méret: 22AWG, felület: 0.326mm ²	
Vezetékek hossza	Rendelkezésre álló milliampert (mA)
30m	700
61m	682
91m	454
122m	341
152m	273
183m	227
213m	195
244m	170
274m	151
305m	136

Méret: 24AWG, felület: 0.205mm ²	
Vezetékek hossza	Rendelkezésre álló milliampert (mA)
30m	700
61m	429
91m	286
122m	214
152m	171
183m	143

A kombusz összekapcsolása zajos környezetben

Amikor magas elektromos interferencia közelében telepíti a kombusz vezetékeit, pl. neonlámpák, motorok, nagyfeszültségű vezetékek, transzformátorok, vagy amikor különálló épületek között vezet, árnyékolt kábel használata javasolt. Az árnyékolt kábel bekötése a következő:

Egy épületen belül: Csupaszítsa meg az árnyékolt kábel egyik végét, és csatlakoztassa az árnyékolást a központ földjére (ne a tárcsázóéra), miközben a kábel másik végét nyitva hagyja (szabad).

Épületek között: Csupaszítsa le az árnyékolt kábel egyik végét. A központot tartalmazó épületben, csatlakoztassa az árnyékolást a hidegvíz csőhöz vagy rendelkezésre álló földeléshez, az árnyékolást a kábel másik végén hagyja nyitva (szabad). Minden további épületben így járjon el.

Beépített RTC

A Digiplex EVO központ lapja magában foglalja az RTC egységet is. Az RTC megőrzi a központ óráját AC és akku tápvesztés esetén is. Miután ismét kap tápot, a központ egyeztetni az RTC egységgel az órát és korrigál. A központ ezt az ellenőrzést és állítást az RTC egységgel óránként elvégzi. Ha eltér az idő, a központ az RTC egységben tárolt időt veszi át. Az RTC 3V-os lítium elemének (CR2032) élettartama 11 év. Az elemet a következőképpen cserélje:

3V Lithium elem
(CR2032)



Az elemet a pozitív felével
felfelé, és a negatívval
lefelé helyezze be



Programozza újra a központ óráját elemcsere után.



A lítium elem helytelen cseréje robbanásveszélyes. Csak azonos típusú vagy a gyártó által javasolt csereelemet használjon. A gyártó utasításainak megfelelően kezelje a használt elemeket.



Ne csatlakoztassa a DGP2-TM1 óramodult a „mem key” csatlakozóra. A DGP2-TM1 csatlakoztatása órahibákat okoz a központon és azon szolgáltatásaiban, melyek a központ belső óráját használják (pl. Auto-élesítés).

PCB vázlat

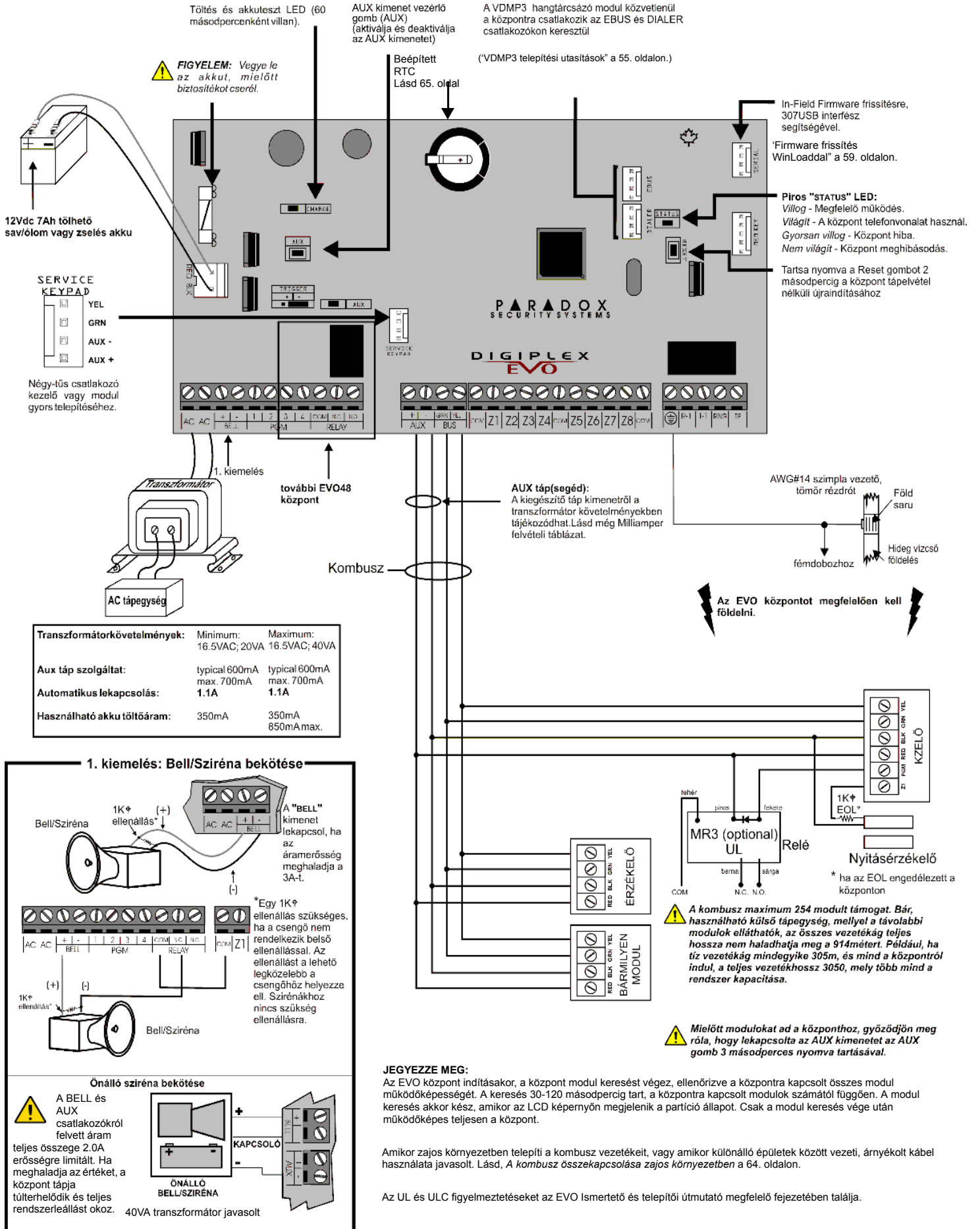

Garancia

A termék teljes garancia információi a www.paradox.com/terms oldalon található Limited Warranty Statement dokumentumban található. A termék használata a garancia elfogadását jelenti.

© 2002-2007 Paradox Security Systems Ltd. Minden jog fenntartva. A műszaki jellemzők előzetes értesítés nélkül változhatnak. A következő US szabályok alkalmazhatók: 7046142, 6215399, 6111256, 6104319, 5920259, 5886632, 5721542, 5287111, 5119069, 5077549 és RE39406, és egyéb szabályok. Kanadai és nemzetközi szabályok szintén alkalmazhatók.

A Digiplex, Digiplex EVO, Magellan, PosiPIN és WinLoad a Paradox Security Systems vagy kanadai, egyesült államokbeli és/vagy más országbeli alvállalatainak bejegyzett védjegyei. A termékkel kapcsolatos legfrissebb engedélyekről, például UL és CE, a www.paradox.com oldalon tájékozódhat.

Riasztórendszer korlátozásai

Fontos figyelembe venni, hogy bár a Paradox riasztórendszer rendkívül fejlett és biztonságos, nem nyújt garantált védelmet betörés, tűz vagy egyéb vészhelyzet ellen (tűz és vészhelyzet opciók csak bizonyos Paradox termékeknél állnak rendelkezésre). Ennek számos oka van, beleértve, de nem korlátozva, a nem pontos vagy megfelelő telepítést/elhelyezést, az érzékelő korlátait, az akku teljesítményét, a rádiós jelerősségét, a nem megfelelő karbantartást vagy a rendszer, telefonvonal lehetséges sérülését vagy megkerülését. Ennek eredményeképpen, a Paradox nem jelentheti ki, hogy a rendszer meggátolja a személyi- vagy vagyoni kárt, vagy, hogy minden esetben megfelelő figyelmeztetést és védelmet nyújt.

Ezért a vagyonvédelmi rendszert a kockázatok és/vagy a betörésből, tűzesetből vagy egyéb vészhelyzetből származó károk csökkentésére szolgáló eszköznek kell tekinteni, olyan eszköznek mint például a biztosítás, tűzoltó készülék vagy –rendszer.

Kifejezetten javasoljuk a vagyonvédelmi rendszer rendszeres karbantartását, és kísérelje figyelemmel az új Paradox termékeket és fejlesztéseket.

Figyelmeztetések nem hagyományos telefon kapcsolatokhoz (pl. VoIP)

A Paradox berendezések hagyományos telefonrendszer használatához készültek. Azok a felhasználók, akik a Paradox központokat nem hagyományos telefonrendszerhez kapcsolva kívánják használni, például „Voice Over Internet Protocol” (VoIP), mely a telefon hangjeleit digitális jelle alakítja és az interneten továbbítja, vegyék figyelembe, hogy a vagyonvédelmi rendszer nem biztos, hogy ugyan olyan hatékonysággal fog működni, mint hagyományos telefonhálózatban.

Például, ha a VoIP eszköznek nincs segédakkujja, áramkimaradás esetén a rendszer nem biztos, hogy képes lesz a jelzést továbbítani a távfelügyeletre. Vagy, ha a VoIP kapcsolat megszűnik, a telefonvonal felügyelet szolgáltatás is megszűnhet. Egyes tapasztalatok szerint, korlátozás nélkül, az Internet kapcsolat kimaradása gyakoribb lehet, mint a hagyományos telefonvonal kimaradása.

Ezért javasoljuk, hogy ezekről és a további, riasztórendszer teljesítményt befolyásoló korlátozásokról a VoIP rendszer vagy a hagyományos telefonhálózat kapcsán értekezzen a telepítő céggel. Ők ajánlhatnak olyan, eljárásokat, melyek csökkenthetik a kockázatot, és tisztázhatják a problémákat.

FIGYELEM: A berendezés szerelését és karbantartását csak szakképzett szerelő végezheti.

Hiba kijelző

A Hiba kijelző megtekintése LCD és LED kezelőn:

- 1) Nyomja meg a [TRBL] gombot.
- 2) **LED kezelőnél:** Nyomja meg a Csoport fejlécnek megfelelő számot a hiba megtekintéséhez.
LCD kezelőnél: Nyomja meg a hibát jelentő számot, és a [▲] és [▼] gombot az adott hiba megtekintéséhez.

A Hiba kijelző megtekintése Grafica kezelőn:

- 1) Adja meg a [BELÉPŐKÓDOT].
- 2) A nyílombokkal, jelölje ki a **Hibát**, majd nyomja meg a középső műveletgombot (**Ok**). A hibák hibacsoportonként jelennek meg.
- 3) Ha több Hibacsoport jelenik meg, jelölje ki a kívánt csoportot mielőtt megnyomja a középső műveletgombot (**Nézet**).

HIBA CSOPORT [1]: RENDSZER			HIBA CSOPORT [2]: KOMMUNIKÁTOR	
[1] AC hiba	[4] Bell áramhatár	[7] RAM ellenösszeg hiba	[1] TLM1	[4] Nem kommunikál 3
[2] Akku hiba	[5] Csengő hiány		[2] Nem kommunikál 1	[5] Nem kommunikál 4
[3] Aux. Áramhatár	[6] ROM ellenőrzés hiba		[3] Nem kommunikál 2	[6] Nem kommunikál PC
HIBA CSOPORT [3]: MODUL HIBA			HIBA CSOPORT [4]: HÁLÓZAT (KOMBUSZ) HIBÁK	
[1] Modul szabotázs	[5] Nyomtató hiba		[1] Kezelőhiány	[6] Általános hiba
[2] Modul ellenösszeg hiba	[6] Modul AC hiba		[2] Modulhiány	[7] Kibusz túlterhelés
[3] Modul TLM hiba	[7] Modul akku hiba			
[4] Modul nem komm.	[8] Modul táp kimenet			
HIBA CSOPORT [5]: ZÓNA SZABOTÁZS			HIBA CSOPORT [6]: ZÓNA GYENGE AKKU	
Az [5] gombbal megjeleníthető a szabotált zóna vagy zónák.			Az [6] gombbal megjeleníthetők a gyenge akkuval rendelkező rádiós eszközökhöz rendelt zónák.	
HIBA CSOPORT [7]: ZÓNA HIBA			HIBA CSOPORT [8]: ÓRAVESZTÉS	
Az [7] gombbal megjeleníthetők a kommunikációs, tűzhurok vagy CleanMe™ hibát tapasztaló zónák.			Nyomja meg a [8] gombot az idő újraprogramozásához	

For technical support in Canada or the U.S., call 1-800-791-1919, Monday to Friday from 8:00 a.m. to 8:00 p.m. EST.
For technical support in Canada or the U.S., call -1-450-491-7444, Monday to Friday from 8:00 a.m. to 8:00 p.m. EST.
Látogasson el honlapunkra a www.paradox.ca vagy a www.paradoxhun.com címen.

